



AIR CONDITIONING SYSTEMS

Wi-Fi FUNCTION

- **USER'S MANUAL**
- **ΕΓΧΕΙΡΙΔΙΟ ΧΡΗΣΗΣ**
- **MANUAL DE UTILIZARE**
- **BENUTZERHANDBUCH**



Wi-Fi



USER MANUAL OF SMART AC

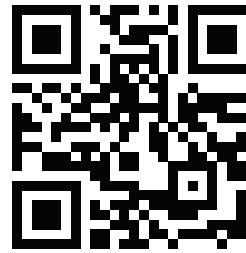

CONTENTS

1	DECLARATION OF CONFORMITY	2
2	SPECIFICATION	2
3	PRECAUTIONS.....	3
4	TECHNICAL SOLUTION.....	3
5	OPERATION INSTRUCTION	3
6	HOW TO USE APP	6
7	SPECIAL FUNCTIONS.....	7

CAUTIONS

- This device complies with Part 15 of the FCC Rules and RSS 210 of Industry & Science Canada. Operation is subject to the following two conditions: (1) this device may not cause harmful interference, and (2) this device must accept any interference received, including interference that may cause undesired operation.
- Only operate the device in accordance with the instructions supplied. This device complies with FCC and 1C radiation exposure limits set forth for an uncontrolled environment. In order to avoid the possibility of exceeding the FCC and 1C radio frequency exposure limits, human proximity to the antenna shall not be less than 20cm (8 inches) during normal operation.
- Changes or modifications not expressly approved by the party responsible for compliance could void the user's authority to operate the equipment.

NOTE: Company will not be liable for any issues and problems caused by Internet, Wi-Fi Router and Smart Devices. Please contact the original provider to get further help.

1 DECLARATION OF CONFORMITY

Hereby, we declare that this AC is in compliance with the essential requirements and other relevant provisions of Directive 1999/5/ EC. The declaration of conformity may be consulted with sales agent.

2 SPECIFICATION

Model: OSK102

Standard: IEEE 802.11 b/g/n

Antenna Type: Wxternal omnidirectional Antenna,

Frequency WIFI: 2.4G

Maximum Transmitted Power: 15dBm Max

Dimension: 55*24*8(mm)

Operation Temperature: 0°C~45°C / 32°F~113°F

Operation Humidity: 10%~85%

Power Input: DC 5V/300mA

3 PRECAUTIONS

- Applicable platforms: IOS, ANDROID.
Due to random occurring events, please notice:
- This APP has been updated and supports the latest versions of Android & IOS operating systems.
- Disclaimer: Due to the special situation existed during App use, we explicitly claim as bellow:
- Not all of the Android and IOS systems are compatible with the APP. We will not be responsible for any issue as a result of the incompatibility SMART KIT wireless safety strategy. Smart kit Only support

WPA-PSK/WPA2-PSK encryption and none encryption. WPA-PSK/WPA2-PSK encryption is recommended.

- Smart Phone camera needs to be 5 million pixels or above to make sure scan QR code well.
- Due to different network situation, sometimes, request timeout could be happened, thus, it is necessary to do network configuration again.
- Due to different network situation, sometimes, control process may return time out. If this situation occurs, do not feel confused, the display on board and APP may not be the same.

4 TECHNICAL SOLUTION

1. WIFI Router Home Control Mode.

A WIFI router is needed at this mode. Smart phone an. connect to the AC through the WIFI router conditioner

- 1) SmartPhone
- 2) Smart Air conditioner
- 3) WIFI Router

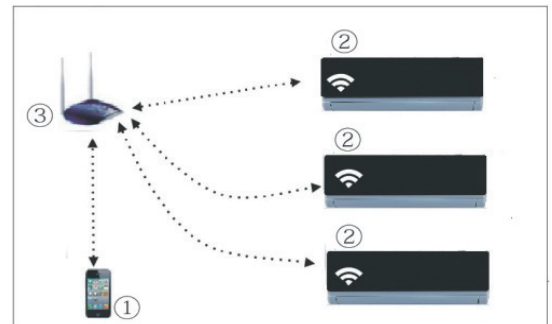

2. How to install the smart kit

- 1) Remove the protective cap of the smart kit.

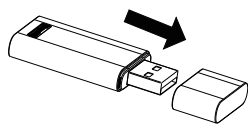

- 2) Open the front panel and insert the smart kit into the reserved port

3) Attach the QR code packed with SMART KIT to the side panel of the machine, ensure it is convenience to be scanned by the mobile phone.

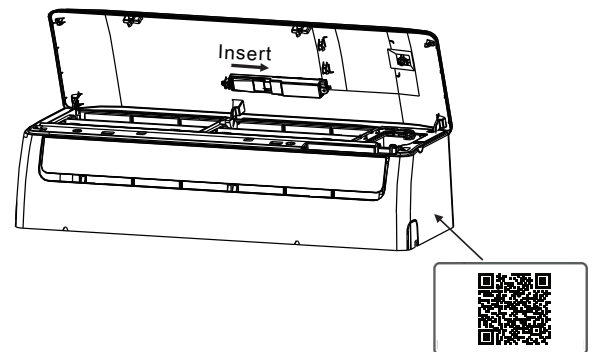

5 OPERATION INSTRUCTION

1. Install App

- 1) I phone Users: scan QR Code or go to App Store and search for 'INVmate II' app and download it.
- 2) Android Phone users: scan QR Code or go to google play, search for 'INVmate II' app and download it

2. Set Air conditioner to be AP mode

The procedure includes the following steps:

- 1) Disconnect the power supply of AC
- 2) Connect the power supply of AC, and continuously press and hold the LED button or do not disturb button seven times for 3 minutes.
- 3) When the AC displays AP', it means that the

AC Wi-Fi has already entered into the Wi-Fi Network Setting Mode.

Kindly reminder:

- When the AC Wi-Fi entered into Wi-Fi Network Setting Mode, the Air-conditioning remote control can't open the AC. It needs to wait 3-5 minutes or when the AC finishes the Wi-Fi Network Setting Mode, then the Air-conditioning remote control can control AC normally.
- If there is no set operation under WIFI Network setting mode, AC will quit this mode automatically 8 minutes later, and then the user can control the AC normally.

3. User Registration and Network Configuration

- Please ensure your mobile device is connected to Wi-Fi router. Also, the Wi-Fi router has already connected to Internet before doing user registration and network configuration.

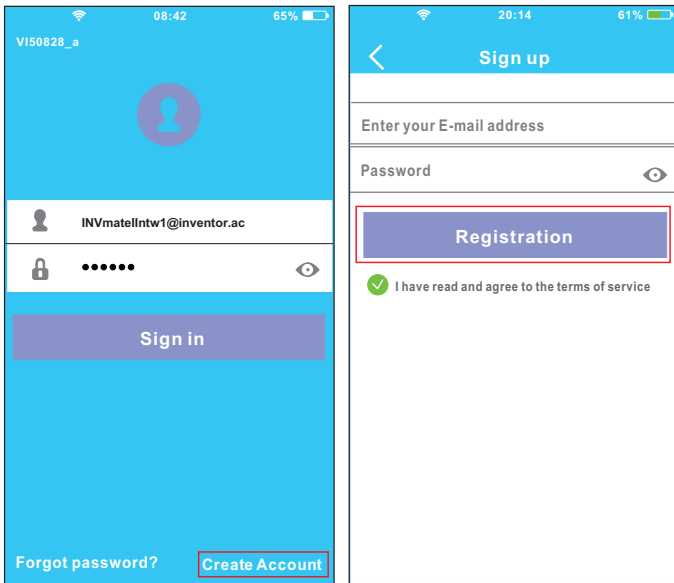

1. Click 'Create Account'

2. Enter your email address and password, and then click 'Registration'

CAUTION:

- It is better to log in your email box and active your registration account by clicking link in case you forget the password.
- It is necessary to forget any other around network and make sure the Android or IOS device just connect to the Wi-Fi network you want to configure.
- Make sure the Android or IOS device Wi-Fi function works well and can be connected back to your original Wi-Fi network automatically.

• Using Android device to do Network configuration

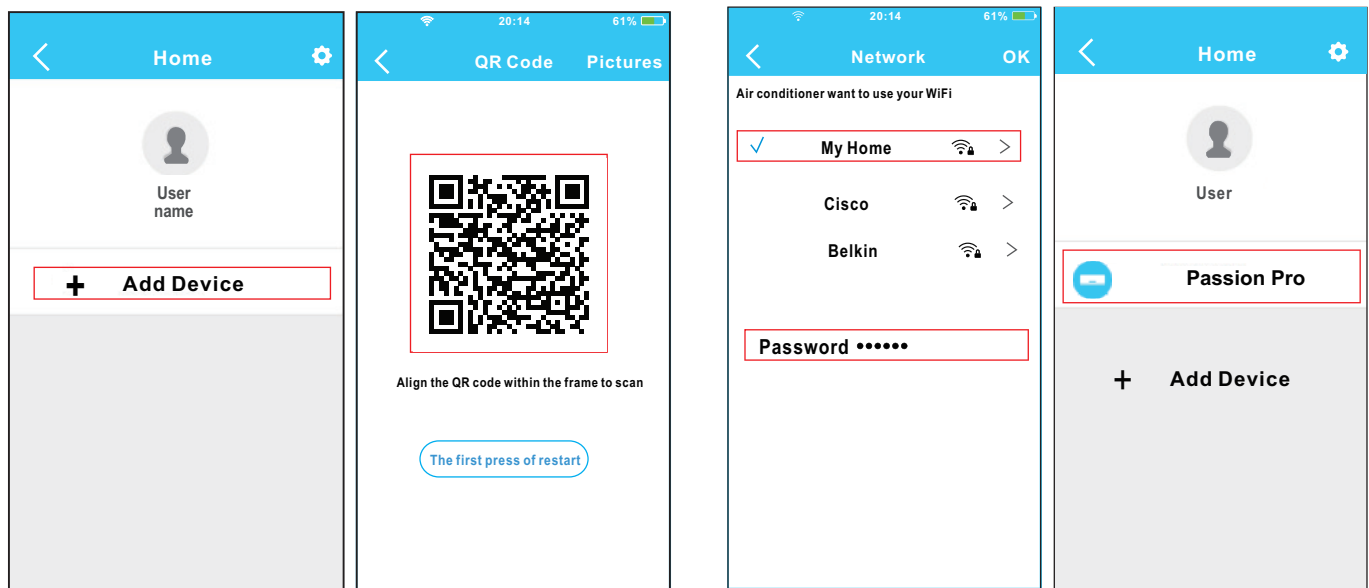

3. Press '+Add Device'

4. Scan QR Code

5. Select your own Wi-Fi network, for example My Home (the picture is only for reference)

6. Enter your own WiFi router password and click OK;

7. Configuration Success, you can see the device on the list

3. Using IOS device to do Network configuration

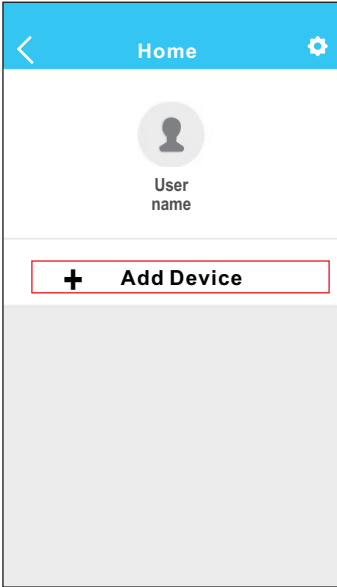

3. Press '+Add Device'

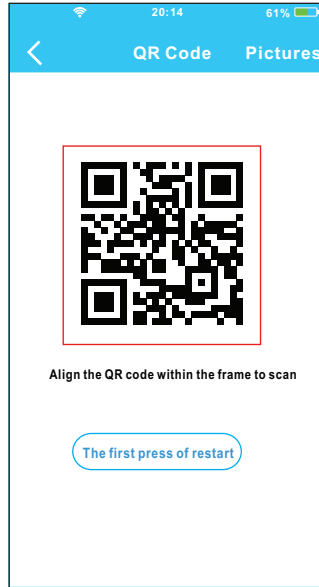

4. Scan QR Code

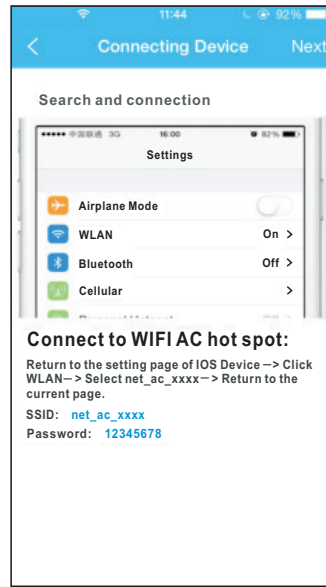

5. Read the instruction above and press the: Home' button to return to the device interface

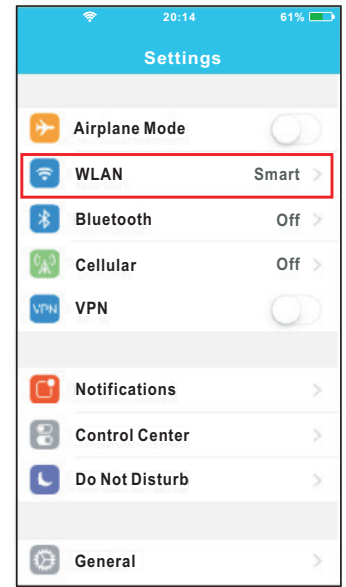

6. Click settings to enter the setting page, select WLAN/Wi-Fi



7. Choose net_ac_XXXX

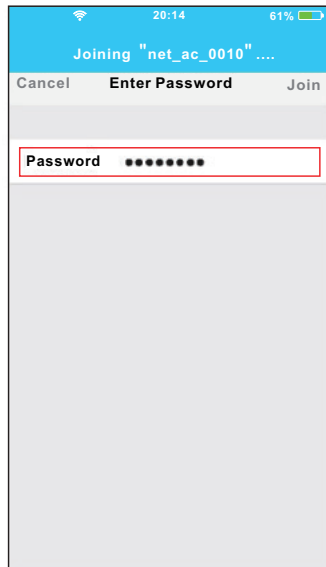

8. Type default password: 12345678 and click 'Join'

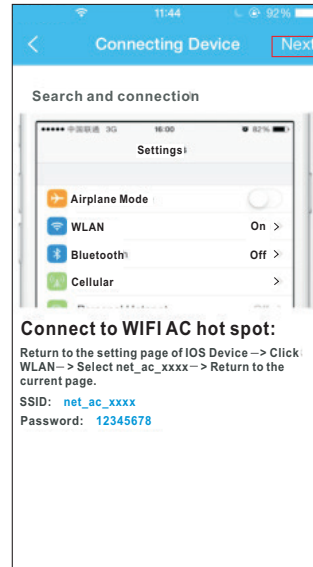

9. Return to APP and click Next

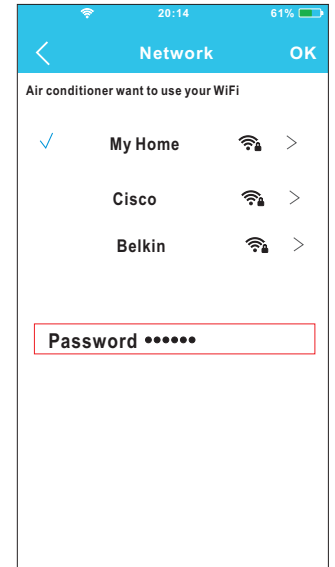

10. Select your own Wi-Fi network, for example My Home (the picture is only for reference)

11. Enter your own Wi-Fi router password and click OK;

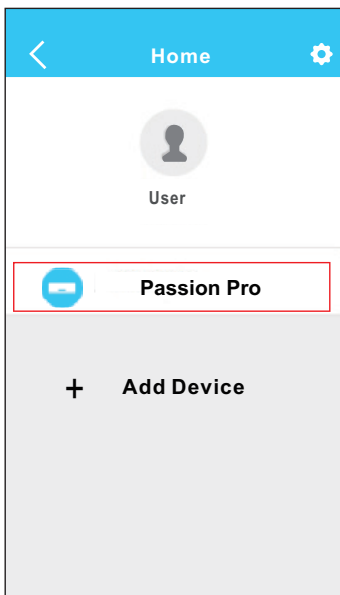

12. Configuration Success, you can see the device on the list

NOTE:

When finishing network configuration, APP will display success cue words on the screen. Due to different Internet environment, it is possible that the device status still display "offline".

If this situation occurs, user should turn off the AC power and turn on it again. After a few minutes, it is necessary to do pull-refresh operation to make sure the device status become "online".

6 HOW TO USE APP

Please ensure both your mobile device and air conditioner are connected to the Internet before using app to control the air conditioner via internet, please follow the next steps:

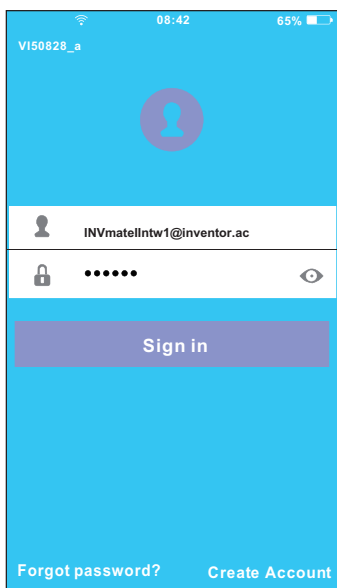

1. Type your own account and password, Click 'Sign in'

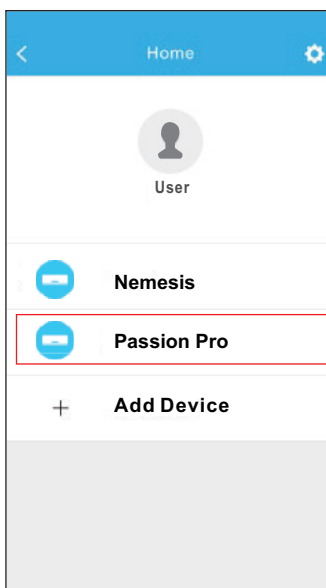

2. Select the target air conditioner to enter into the main control interface

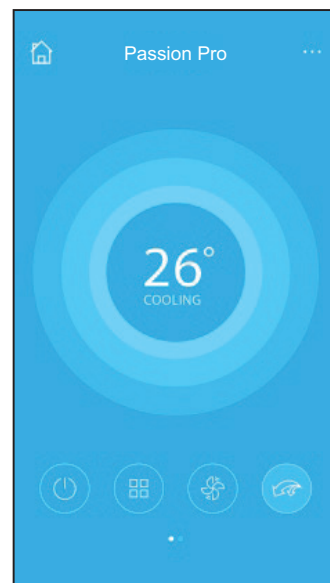

3. Thus, user can control air conditioners on/off status, operation mode, temperature, fan speed and so on

NOTE:

Not all the function of the APP is available on air conditioner. For example: ECO, Turbo, Left and Right Swing, Up and Down swing function, please check the user manual to find more information.

7 SPECIAL FUNCTIONS

Including: Timer on, Timer off, 8°C Heat, Sleep, Energy, Check.

NOTE: If the air conditioner do not support the above function, the function will be hid from the function list.

• Timer on/Timer off

Weekly, user can make an appointment to turn on or off AC on specific time. User also can choose circulation to keep the AC under schedule control every week.

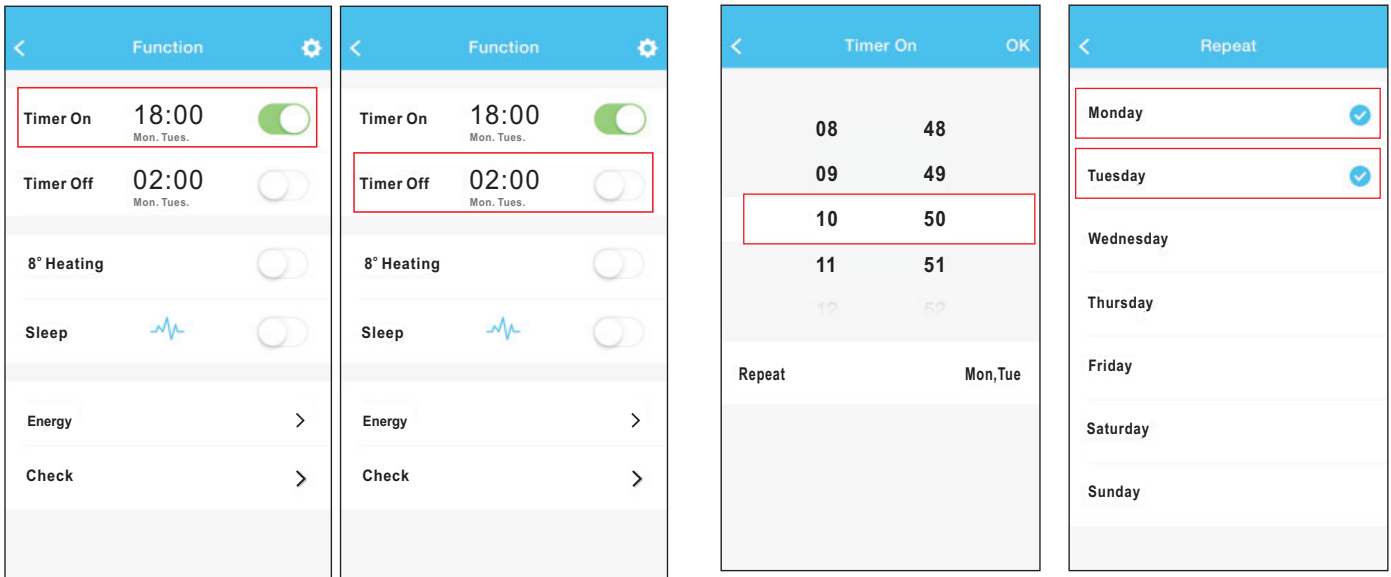

• 8°C Heat

User can let the AC run under 8°C Heat by one-click. When people go outside, this function can protect your furniture from frost damage.

• Sleep

User can customize their own comfortable sleep by setting target temperature.

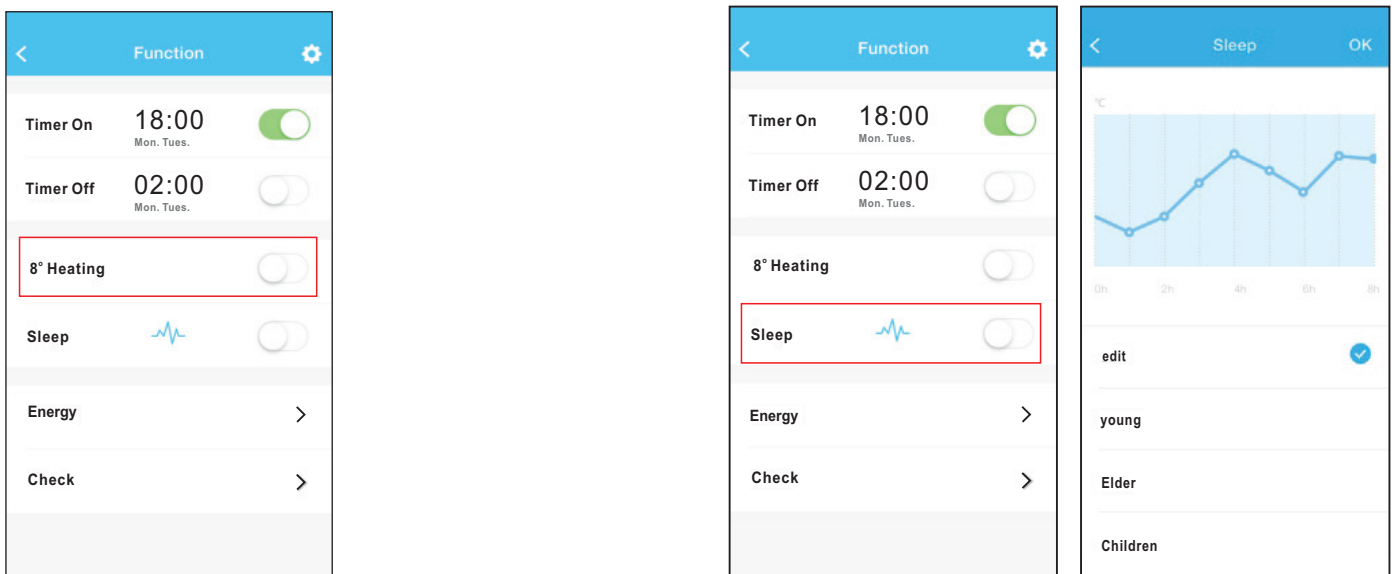

• Check

User can simply check the AC running status with this function. When finishing this procedure, it can display the normal items, abnormal items, and detail information.

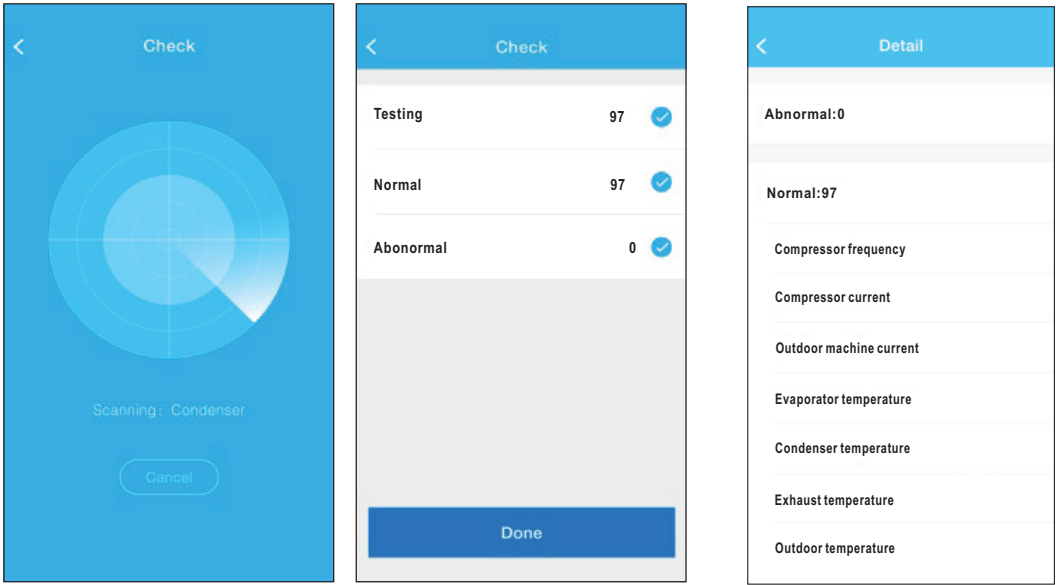

• Energy

User can see the electricity curve monthly, and find the Lowest and highest cost per month.

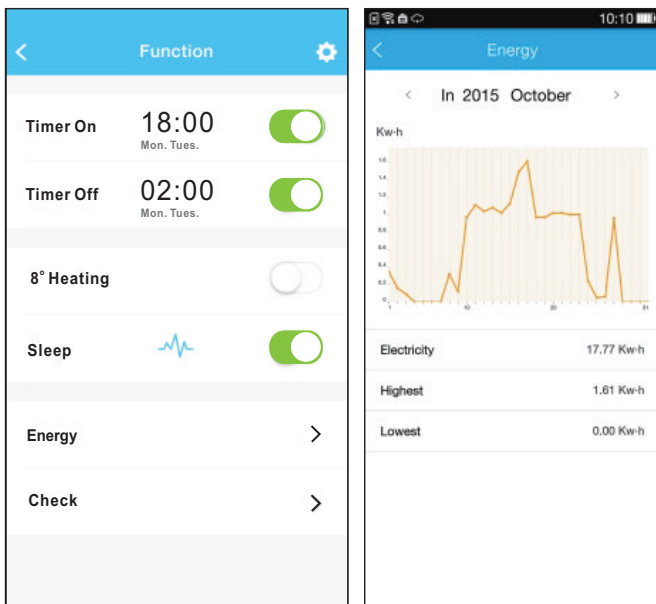

ΕΓΧΕΙΡΙΔΙΟ ΧΡΗΣΗΣ ΕΞΥΠΝΟΥ ΚΛΙΜΑΤΙΣΤΙΚΟΥ

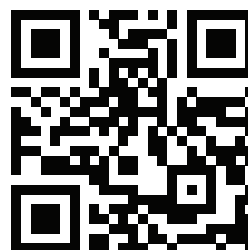
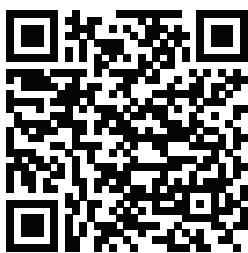

ΠΕΡΙΕΧΟΜΕΝΑ

1 ΔΗΛΩΣΗ ΣΥΜΜΟΡΦΩΣΗΣ	9
2 ΤΕΧΝΙΚΑ ΧΑΡΑΚΤΗΡΙΣΤΙΚΑ	9
3 ΠΡΟΦΥΛΑΞΕΙΣ	10
4 ΤΕΧΝΙΚΕΣ ΛΥΣΕΙΣ	10
5 ΟΔΗΓΙΕΣ ΛΕΙΤΟΥΡΓΙΑΣ	10
6 ΧΡΗΣΗ ΤΗΣ ΕΦΑΡΜΟΓΗΣ	13
7 ΕΙΔΙΚΕΣ ΛΕΙΤΟΥΡΓΙΕΣ	14

ΠΡΟΣΟΧΗ

- Αυτή η συσκευή συμμορφώνεται με το Μέρος 15 των Κανονισμών Ρ00 και Ρ55 210 Βιομηχανίας και Επιστημών του Καναδά. Η λειτουργία υπόκειται στις ακόλουθες δύο συνθήκες: (1) Αυτή η συσκευή δεν μπορεί να προκαλέσει επιβλαβείς παρεμβολές, και (2) Αυτή η συσκευή πρέπει να αποδέχεται οποιαδήποτε παρεμβολή ληφθεί, συμπεριλαμβανομένων των παρεμβολών που μπορεί να προκαλέσουν ανεπιθύμητη λειτουργία.
- Η λειτουργία της συσκευής, επιτρέπεται μόνο σύμφωνα με τις οδηγίες που παρέχονται. Αυτή η συσκευή συμμορφώνεται με την Ρ00 και Ι0 όρια έκθεσης σε ακτινοβολία που ορίζονται για ένα ελεγχόμενο περιβάλλον. Προκειμένου να αποφευχθεί η δυνατότητα υπέρβασης των ραδιοσυχνοτήτων Ρ00 και Ι0 όρια έκθεσης, η απόσταση του ανθρώπου από την κεραία να μην είναι μικρότερη από 20 εκατοστά (8 ίντσες) κατά την κανονική λειτουργία.
- Αλλαγές ή τροποποιήσεις που δεν έχουν εγκριθεί ρητώς από τον υπεύθυνο φορέα για τη συμμόρφωση, θα μπορούσαν να ακυρώσουν την δυνατότητα του χρήστη να χειρίζεται τον εξοπλισμό.

ΣΗΜΕΙΩΣΗ:

Η εταιρία δεν φέρει καμία ευθύνη για τυχόν προβλήματα που έχουν προκληθεί από το διαδίκτυο, τη σύνδεση Wi-Fi και άλλες έξυπνες συσκευές. Παρακαλείσθε να επικοινωνήσετε με τον αρχικό πάροχο για επιπλέον βοήθεια.

1 ΔΗΛΩΣΗ ΣΥΜΜΟΡΦΩΣΗΣ

Με την παρούσα δηλώνουμε, ότι αυτή η κλιματιστική μονάδα είναι σε συμμόρφωση με τις βασικές απαιτήσεις και άλλες σχετικές διατάξεις της οδηγίας 1999/5 / ΕΚ. Για περισσότερες πληροφορίες σχετικά με τη δήλωση συμμόρφωσης μπορείτε να ζητήσετε από τον αντιπρόσωπο πωλήσεων.

2 ΤΕΧΝΙΚΑ ΧΑΡΑΚΤΗΡΙΣΤΙΚΑ

Μοντέλο: OSK102

ΠΡΟΤΥΠΟ: IEEE 802.11 b/g/n

Τύπος κεραίας: Εξωτερική πολυκατευθυντική κεραία

Συχνότητα: 2.4G

Μεγίστη εκπεμπόμενη ισχύς: 15dBm Max

Διαστάσεις: 55*24*8(mm)

Θερμοκρασία λειτουργίας: 0°C~45°C / 32°F~113°F

Όρια υγρασίας λειτουργίας: 10%~85%

Ισχύς εισόδου: DC 5V/300mA

3 ΠΡΟΦΥΛΑΞΕΙΣ

- Συμβατά λογισμικά συστήματα: IOS, Android.
Αποποίηση ευθυνών: Λόγω της ειδικής περιπτώσεως κατά τη διάρκεια της χρήσης της εφαρμογής, δηλώνουμε ρητά, όπως παρακάτω:
- Έχει πραγματοποιηθεί ενημέρωση του λογισμικού και υποστηρίζει την τελευταία έκδοση σε Android & IOS.
- Αποποίηση ευθυνών: Λόγω της ειδικής περιπτώσεως κατά τη διάρκεια της χρήσης της εφαρμογής, δηλώνουμε ρητά, όπως παρακάτω: Δεν είναι όλα τα συστήματα Android και IOS συμβατά με την εφαρμογή. Δεν φέρουμε ουδεμία ευθύνη για κάθε θέμα ως αποτέλεσμα ασυμβατότητας.
- SMART KIT ασύρματη στρατηγική για την ασφάλεια. Έξυπνο κιτ υποστηρίζει μόνο WPA-PSK / WPA2-

- PSK κρυπτογράφηση και καμία κρυπτογράφηση. Συνιστάται κρυπτογράφηση WPA-PSK / WPA2-PSK .
- Η κάμερα του κινητού πρέπει να είναι 5 mega pixel ή μεγαλύτερη ώστε να διασφαλίζεται η σωστή ανάγνωση του κωδικού QR.
- Λόγω των διαφορετικών καταστάσεων του δικτύου, μερικές φορές, ο χρόνος του αιτήματος μπορεί να λήξει, ως εκ τούτου, είναι αναγκαίο να κάνουμε και πάλι τη διαμόρφωση του δικτύου.
- Λόγω των διαφορετικών καταστάσεων του δικτύου, μερικές φορές, ο χρόνος της διαδικασίας ελέγχου μπορεί να λήξει. Σε αυτήν την περίπτωση, μπορεί να μην εμφανίζονται τα ίδια δεδομένα στην οθόνη και στην εφαρμογή.

4 ΤΕΧΝΙΚΕΣ ΛΥΣΕΙΣ

1. Έλεγχος WiFi router οικιακής χρήσης.

Το WiFi router είναι απαραίτητο για την λειτουργία. Το Smart phone συνδέεται με το έξυπνο κλιματιστικό μέσω του router.

- 1) Smart phone
- 2) Έξυπνο κλιματιστικό
- 3) WiFi router

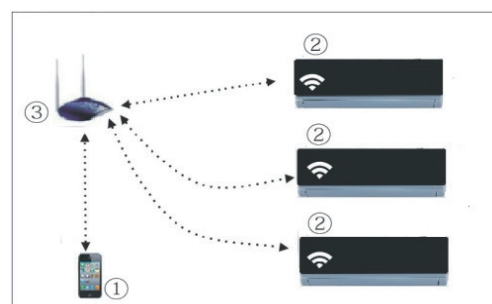

2. Πώς να εγκαταστήσετε το smart kit

1) Αφαιρέστε το προστατευτικό καπάκι του smart kit.

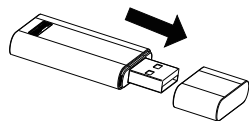

2) Ανοίξτε το εμπρόσθιο πάνελ του κλιματιστικού και εισάγετε το smart kit στην προκαθορισμένη θύρα.

3) Τοποθετήστε το αυτοκόλλητο με το QR code (επισυνάπτεται με το smart kit), στο πλαίσιο μέρος του κλιματιστικού και βεβαιωθείτε ότι μπορεί κανείς να το σαρώσει με το κινητό, εύκολα.

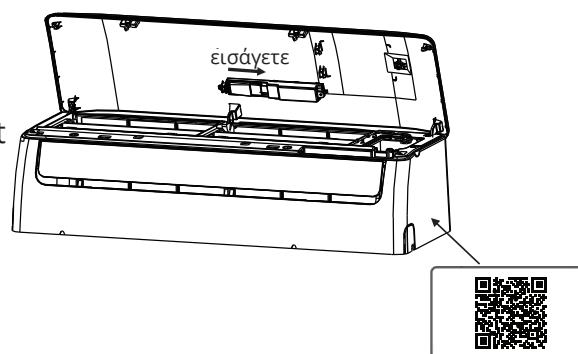

5 ΟΔΗΓΙΕΣ ΛΕΙΤΟΥΡΓΙΑΣ

1. Εγκατάσταση της εφαρμογής

- 1) Χρήστες Iphone: Σαρώστε το QR code ή αναζητήστε στο APP Store την εφαρμογή "INV mate II" και κατεβάστε την.
- 2) Χρήστες Android : Σαρώστε το QR code ή αναζητήστε στο Google Play την εφαρμογή "INV mate II" και κατεβάστε την.

2. Ρυθίστε το κλιματιστικό ώστε να είναι σε πρόγραμμα AP

Η διαδικασία περιλαμβάνει τα ακόλουθα βήματα:

- 1) Αποσυνδέστε το κλιματιστικό από την παροχή ρεύματος.
- 2) Συνδέστε το κλιματιστικό στο ρεύμα εκ νέου, και πιέστε παρατεταμένα το πλήκτρο LED ή το πλήκτρο "do not disturb" 7 φορές εντός 3 λεπτών.
- 3) Όταν το κλιματιστικό αναγράψει την ένδειξη "AP"

σημαίνει ότι το κλιματιστικό κάνει συγχρονισμό με τις ρυθμίσεις του δικτύου Wi-Fi.

Υπενθύμιση:

- Όταν το κλιματιστικό βρίσκεται σε συγχρονισμό με το δίκτυο Wi-Fi δεν είναι διαθέσιμος ο έλεγχος λειτουργίας του κλιματιστικού με το τηλεχειριστήριο. Χρειάζεται να περιμένετε 3-5 λεπτά ή έως ότου να τελειώσει ο συγχρονισμός των ρυθμίσεων. Έπειτα μπορείτε να ελέγξετε το κλιματιστικό με το τηλεχειριστήριο.
- Εάν δεν υπάρξει κάποια λειτουργία για τον συγχρονισμό των ρυθμίσεων με το δίκτυο Wi-Fi, το κλιματιστικό θα βγει αυτόματα από αυτό το πρόγραμμα μετά από 8 λεπτά και τότε ο χρήστης μπορεί να χρησιμοποιήσει το κλιματιστικό κανονικά.

3. Εγγραφή χρήστη και διαμόρφωση δικτύου

- Παρακαλούμε βεβαιωθείτε ότι η κινητή συσκευή σας είναι συνδεδεμένη σε Wi-Fi router. Επίσης, ότι το Wi-Fi router έχει ήδη συνδεθεί με το Internet πριν προχωρήσετε στην εγγραφή του χρήστη και την διαμόρφωση του δικτύου.

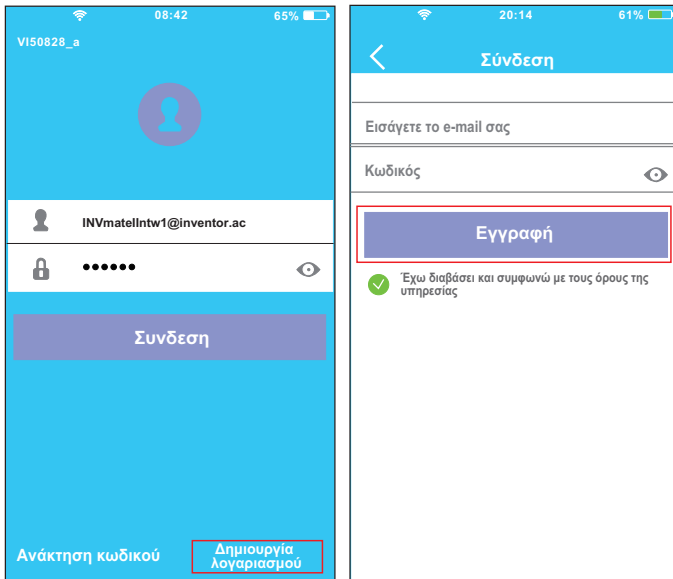

1. Επιλέξτε "Δημιουργία λογαριασμού"

2. Εισάγετε το e-mail σας και τον κωδικό και επιλέξτε "Εγγραφή"

ΠΡΟΣΟΧΗ:

- Είναι προτιμότερο να μπειτε στο e-mail σας και να ενεργοποιήσετε την εγγραφή σας μέσω του συνδέσμου σε περίπτωση που ξεχάσετε τον κωδικό σας.
- Είναι απαραίτητο να αποσυνδεθείτε από οποιοδήποτε άλλο δίκτυο και να βεβαιωθείτε ότι η συσκευή σας είναι συνδεδεμένη με το δίκτυο το οποίο θέλετε να παραμετροποιήσετε.
- Βεβαιωθείτε ότι η συνδεσιμότητα Wi-Fi της συσκευής σας λειτουργεί σωστά και μπορεί να συνδεθεί στο αρχικό σας δίκτυο αυτόματα.

• Παραμετροποίηση δικτύου με χρήση συσκευής Android

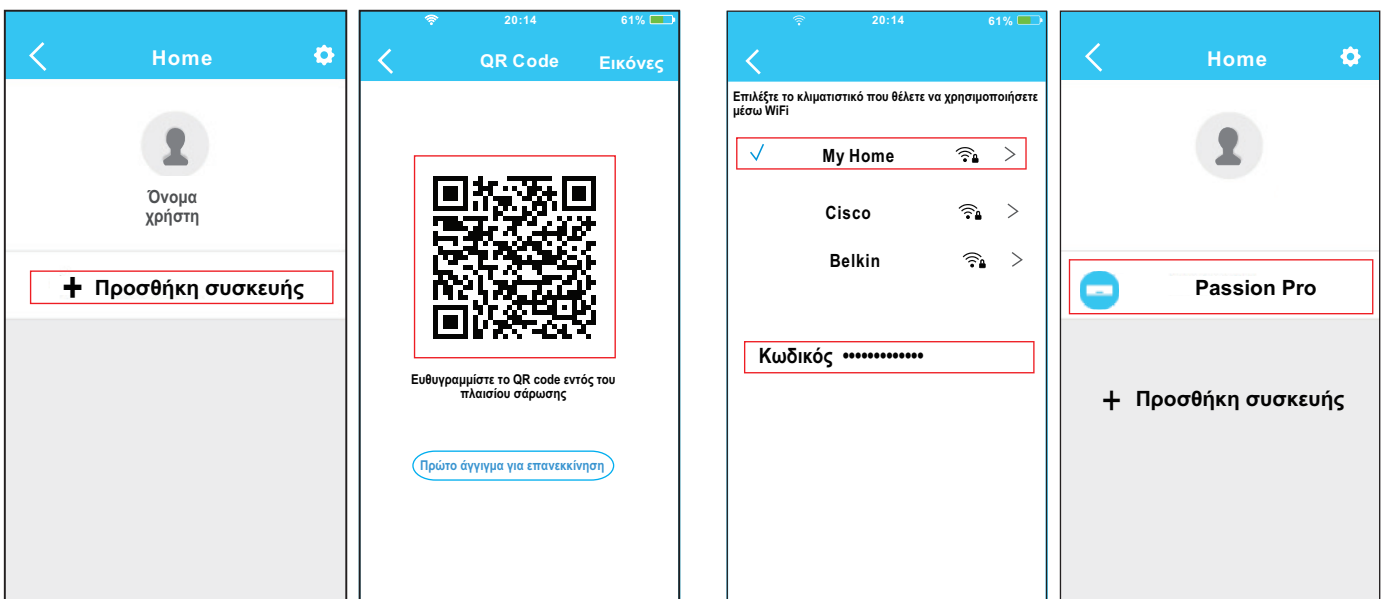

3. Επιλέξτε "+ Προσθήκη συσκευής"

4. Σάρωση κωδικού QR

5. Επιλέξτε το δικό σας δίκτυο Wi-Fi, για παράδειγμα My Home (η εικόνα είναι ενδεικτική)

6. Εισάγετε τον κωδικό του δικτύου σας και επιλέξτε OK

7. Εάν η ρύθμιση είναι σωστή, θα μπορείτε να δείτε τη συσκευή στη λίστα

3. Παραμετροποίηση δικτύου με χρήση συσκευής IOS

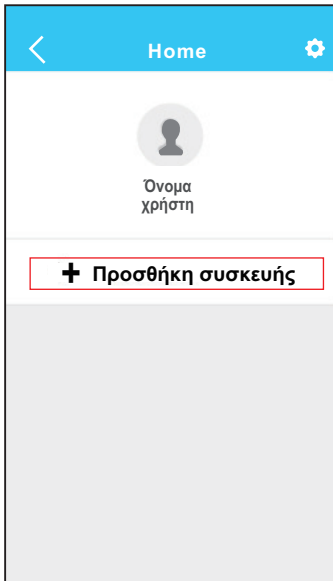

3. Επιλέξτε "+ Προσθήκη συσκευής"

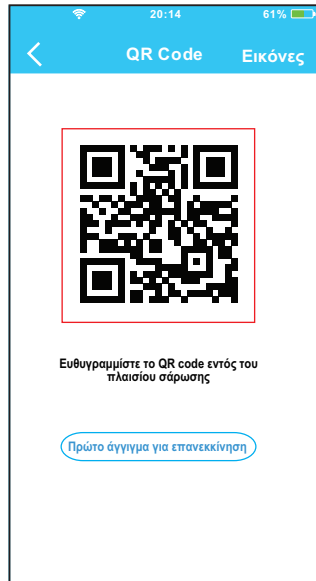

4. Σάρωση κωδικού QR

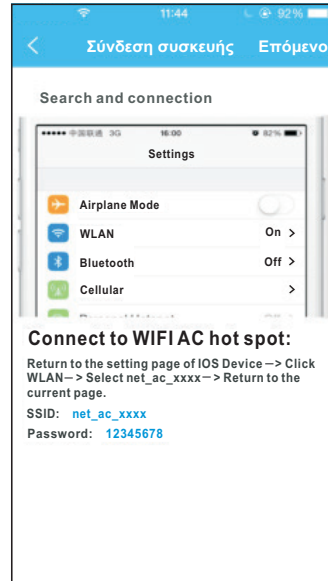

5. Διαβάστε τις παραπάνω οδηγίες και επιλέξτε το "Home" για να επιστρέψετε στην προηγούμενη οθόνη

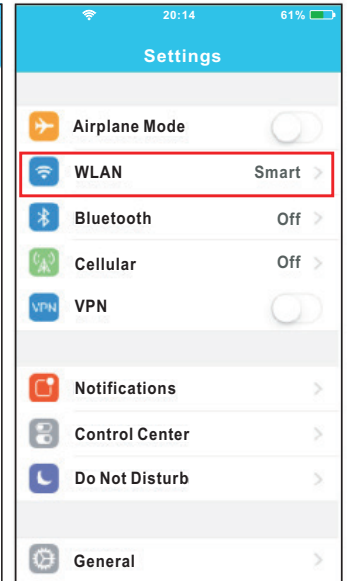

6. Επιλέξτε το Settings για να περάσετε στην οθόνη των ρυθμίσεων, και επιλέξτε το WLAN/Wi-Fi

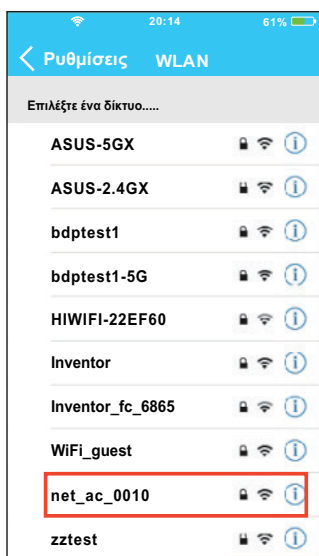

7. Επιλέξτε το net_ac_XXXX

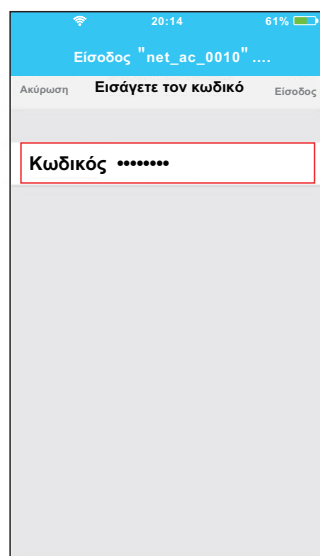

8. Πληκτρολογήστε τον εργοστασιακό κωδικό: 12345678 και επιλέξτε "Είσοδος"

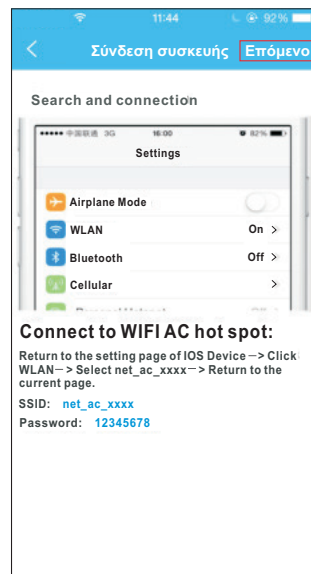

9. Επιστρέψτε στην εφαρμογή και επιλέξτε "Επόμενο"

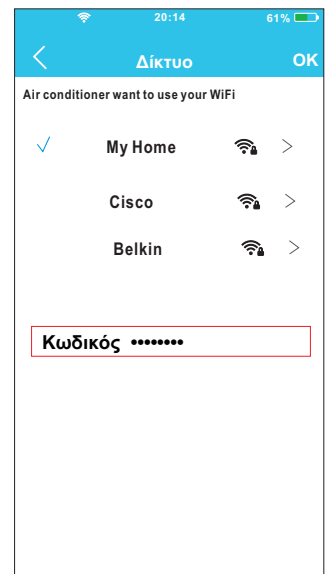

10. Επιλέξτε το δικό σας δίκτυο Wi-Fi, για παράδειγμα My Home (η εικόνα είναι ενδεικτική)

11. Εισάγετε τον κωδικό του δικτύου σας και επιλέξτε OK

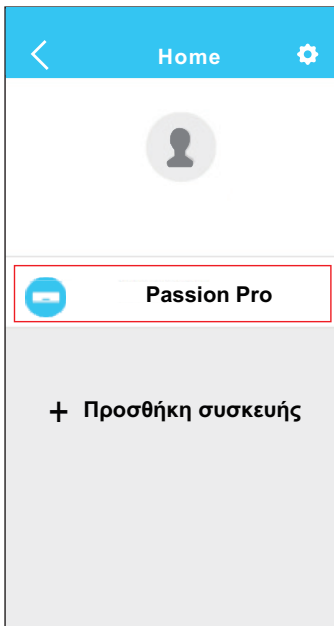

12. Εάν η ρύθμιση είναι σωστή θα μπορείτε να δείτε τη συσκευή στη λίστα.

ΣΗΜΕΙΩΣΗ:

Όταν τελειώσει η διαμόρφωση του δικτύου, η εφαρμογή θα προβάλει συνθηματικές λέξεις για την επιτυχία στην οθόνη. Λόγω των διαφορετικών περιβάλλοντων του Διαδικτύου, είναι πιθανόν η κατάσταση της συσκευής να εμφανίζεται ακόμα ως «εκτός σύνδεσης». Σε αυτήν την περίπτωση, ο χρήστης θα πρέπει να απενεργοποιήσει το κλιματιστικό και να το ενεργοποιήσει εκ νέου. Μετά από λίγα λεπτά, είναι απαραίτητο να κάνετε ανανέωση για να βεβαιωθείτε ότι η κατάσταση της συσκευής είναι «on-line».

6 ΧΡΗΣΗ ΤΗΣ ΕΦΑΡΜΟΓΗΣ

Παρακαλούμε βεβαιωθείτε ότι τόσο η κινητή συσκευή σας όσο και το κλιματιστικό είναι συνδεδεμένα στο Wi-Fi πριν χρησιμοποιήσετε την εφαρμογή. Για τον έλεγχο του κλιματιστικού μέσω του διαδικτύου, ακολουθήστε τα παρακάτω βήματα:



1. Εισάγετε τον λογαριασμό σας και τον κωδικό και επιλέξτε "Σύνδεση"

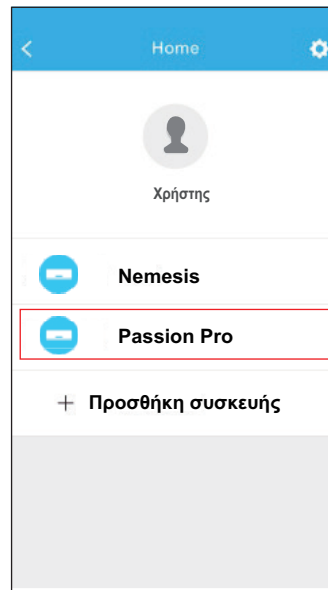

2. Επιλέξτε το κλιματιστικό που θέλετε να ελέγξετε



3. Έτσι, ο χρήστης μπορεί να ελέγξει το κλιματιστικό, την κατάσταση on/off, τον τρόπο λειτουργίας, την θερμοκρασία, την ταχύτητα του ανεμιστήρα και ούτω καθεξής.

ΣΗΜΕΙΩΣΗ:

Δεν είναι όλες οι λειτουργίες του κλιματιστικού διαθέσιμες μέσω της εφαρμογής. Για παράδειγμα : ECO, Turbo, κίνηση περσίδων (πάνω-κάτω, δεξιά- αριστερά), παρακαλείσθε ανατρέξετε στο γχειρίδιο χρήσης του κλιματιστικού για περισσότερες πληροφορίες.

7 ΕΙΔΙΚΕΣ ΛΕΙΤΟΥΡΓΙΕΣ

Συμπεριλαμβάνονται: Χρονοδιακόπτης (ενεργοποίηση/ απενεργοποίηση), λειτουργία 8°C, λειτουργία ύπνου, ενέργεια, έλεγχος.

NOTE: Εάν το κλιματιστικό σας δεν υποστηρίζει κάποια από τις λειτουργίες, η λειτουργία δεν θα εμφανίζεται στη λίστα λειτουργιών.

• Χρονοδιακόπτης (ενεργοποίηση/απενεργοποίηση)

Εβδομαδιαίους, ο χρήστης μπορεί να ορίσει προκαθορισμένο χρόνο για την ενεργοποίηση του κλιματιστικού. Επίσης, ο χρήστης μπορεί να ορίσει την περιοδικότητα της λειτουργίας του κλιματιστικού, ώστε να λειτουργεί βάσει προγράμματος κάθε εβδομάδα.

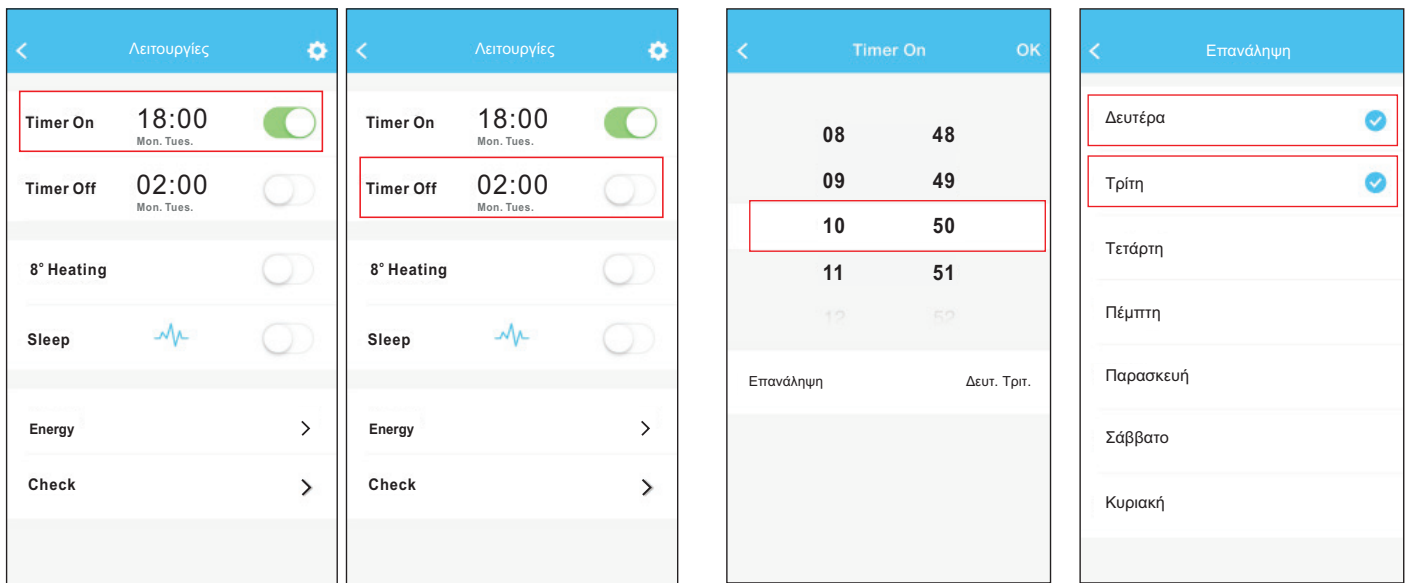

• Λειτουργία θέρμανσης 8°C

Ο χρήστης μπορεί να αφήσει το κλιματιστικό υπό την λειτουργία 8°C με μια επιλογή. Όταν οι άνθρωποι φεύγουν από το σπίτι, αυτή η λειτουργία προστατεύει τον χώρο από το ψύχος.

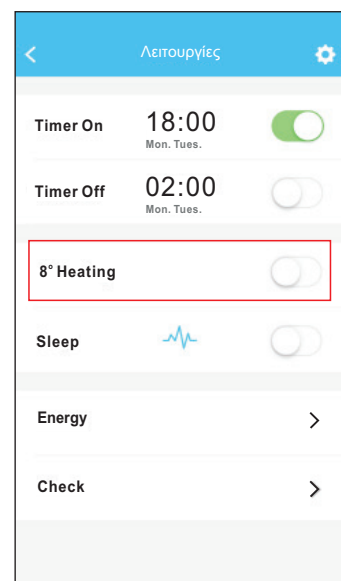

• Λειτουργία Sleep

Ο χρήστης μπορεί να ρυθμίσει τις ιδανικές για αυτόν συνθήκες κατά την διάρκεια του ύπνου.

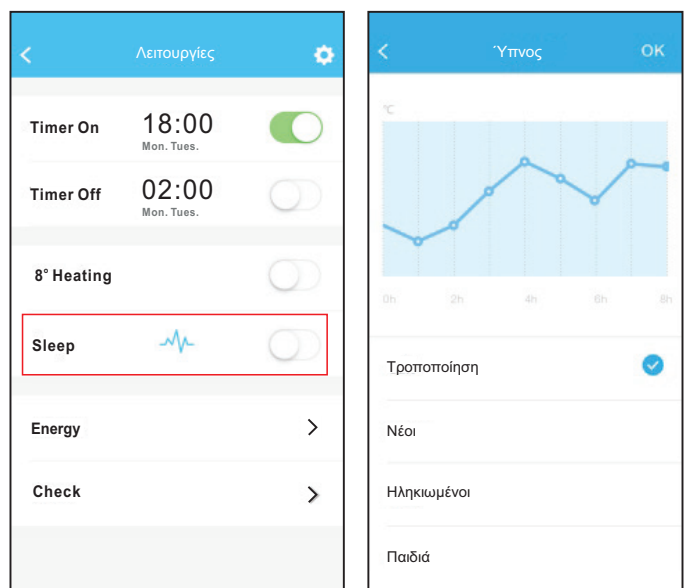

• Έλεγχος

Ο χρήστης μπορεί να ελέγξει την ομαλότητα της λειτουργίας του κλιματιστικού. Μετά το πέρας της διαδικασίας, θα αναγραφούν τα ελεγμένα στοιχεία, οι ομαλές και οι ανώμαλες διαδικασίες και αναλυτικές πληροφορίες.

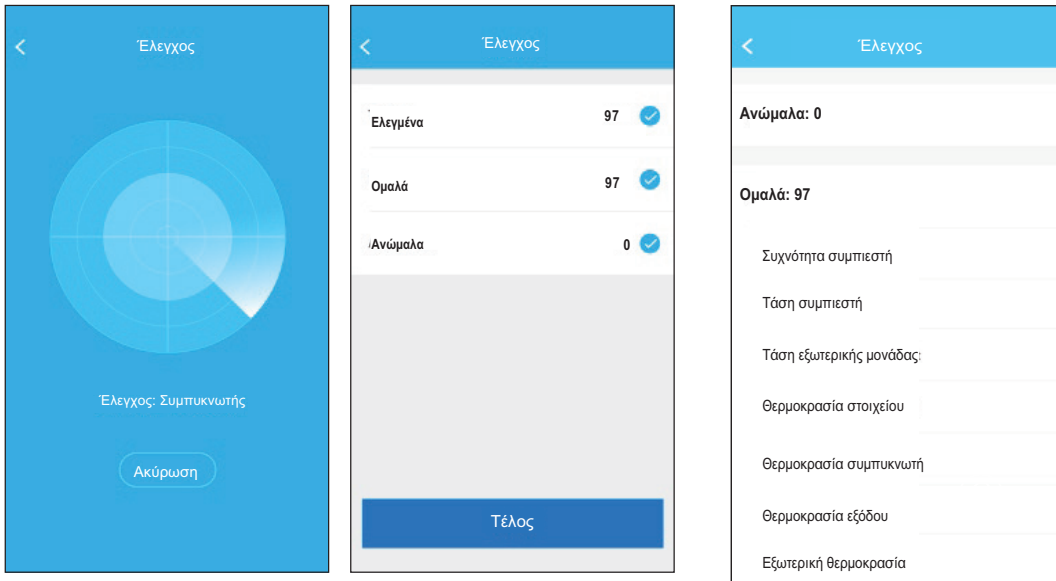

• Ενέργεια

Ο χρήστης μπορεί να παρακολουθήσει την μηνιαία κατανάλωση και να δει το ελάχιστο και το μέγιστο κόστος ανά μήνα.

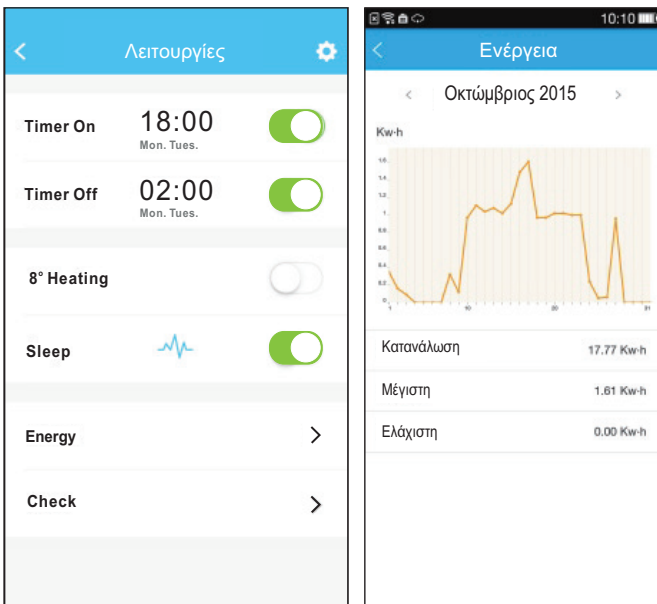

MANUALUL UTILIZATORULUI APARATULUI DE AER CONDIȚIONAT INTELIGENT

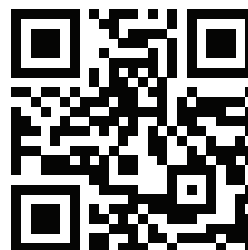
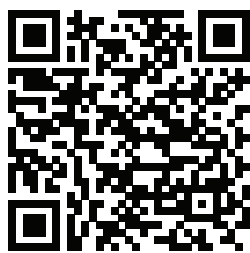

CUPRINS

1 DECLARAȚIA DE CONFORMITATE	17
2 SPECIFICAȚII.....	17
3 MĂSURI DE PRECAUȚIE	17
4 SOLUȚII TEHNICE	17
5 INSTRUCȚIUNI DE FOLOSIRE	17
6 CUM SĂ FOLOSIȚI APLICAȚIA	20
7 FUNCȚII SPECIALE	21

ATENȚIE

- Acest dispozitiv este conform cu Partea 15 a Regulilor FCC și RSS 210 al Industriei și Științei din Canada. Funcționarea este supusă următoarelor două condiții: (1) acest dispozitiv nu poate provoca interferențe dăunătoare, și (2) acest dispozitiv trebuie să accepte orice interferență primită, inclusiv interferențe care pot cauza o funcționare nedorită.
- Dispozitivul funcționează numai în conformitate cu instrucțiunile furnizate. Acest dispozitiv este în conformitate cu FCC și limitele radiațiilor IC de expunere pentru un mediu necontrolat. Pentru a evita posibilitatea de a depăși limitele de expunere la radiofrecvență FCC și IC, distanța umană față de antena nu trebuie să fie mai mică de 20cm (8 inch) în timpul funcționării normale.
- Schimbările sau modificările care nu sunt aprobate în mod expres de către autoritatea responsabilă pentru ar putea anula autoritatea utilizatorului de a folosi echipamentul.

NOTĂ:

Compania nu va fi responsabilă pentru orice probleme cauzate de Internet, de Router-ul Wi-Fi și de alte dispozitive inteligente. Vă rugăm să contactați furnizorul de astfel de servicii pentru a obține ajutor în continuare.

1 DECLARAȚIA DE CONFORMITATE

Prin prezenta, declarăm că acest aparat AC este în conformitate cu cerințele esențiale și alte prevederi relevante ale Directivei 1999/5 / CE. Declarația de conformitate poate fi consultată cu un agent de vânzări.

2 SPECIFICAȚII

Model: OSK102

Standard: IEEE 802.11 b/g/n

Tip Antenă: Antenă omnidirecțională externă

Frecvență WIFI: 2.4G

Putere maximă transmisă: 15dBm Max

Dimensiuni: 55*24*8(mm)

Temperatură de funcționare: 0°C~45°C / 32°F~113°F

Umiditatea de funcționare: 10%~85%

Putere consumată: DC 5V/300mA

3 MĂSURI DE PRECAUȚIE

- Sistem aplicabil: IOS, Android.
Din cauza acestei situații speciale care poate să apară, vom susține în mod explicit cele de mai jos:
- Aplicația a fost actualizată pentru cele mai noi versiuni Android și IOS.
- Indicații: Având în vedere situația specială existentă în timpul utilizării aplicației, specificăm următoarele: Nu toate sistemele Android și iOS sunt compatibile cu aplicația. Noi nu suntem responsabili pentru orice problemă, ca urmare a strategiei de securitate Wireless KIT SMART de incompatibilitate.
- Kit-ul INTELLIGENT suportă WPA-PSK/WPA2-PSK de

- criptare și non criptare. Criptarea WPA-PSK/WPA2-PSK este recomandată.
- Camera telefonului inteligent trebuie să fie de 5 milioane de pixeli sau mai mare pentru a se asigura o bună scanare a codului QR.
- Datorită diferențelor de rețea, uneori, funcția timed out - nu poate fi programată, astfel, este necesar să se facă din nou configurarea rețelei.
- Datorită diferențelor de rețea, uneori, procesul de control poate expira. Dacă apare această situație, nu fiți confuz, afișajul pe aparat și APP nu poate fi la fel.

4 SOLUȚII TEHNICE

1. Router Wi-Fi.

Este nevoie de un router WiFi în acest moment. Telefonul inteligent se conectează la aparatul de aer condiționat prin routerul WiFi.

- 1) Telefon Inteligent
- 2) Aparat de aer condiționat inteligent
- 3) Router Wi-Fi

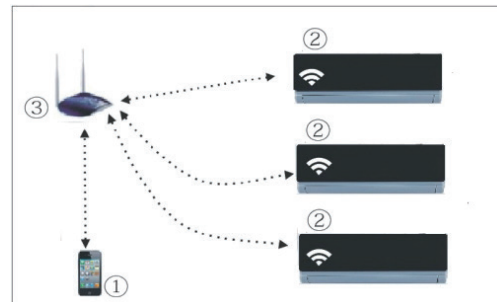

2. Cum să instalezi kit-ul inteligent

- 1) Scoateți capacul de protecție al Kit-ului inteligent

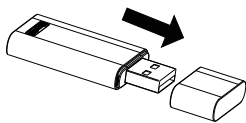

- 2) Deschideți panoul frontal și introduceți kit-ul inteligent în portul rezervat.

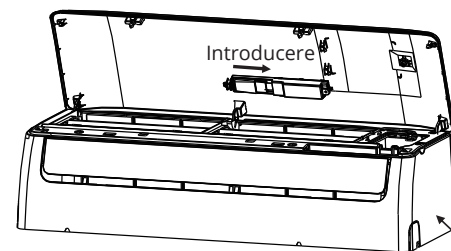

- 3) Atașați codul QR ambalat în Kit-ul Inteligent la panoul lateral al aparatului și asigurați-vă că este ușor de scanat cu telefonul mobil.



5 INSTRUCȚIUNI DE FOLOSIRE

1. Instalarea aplicației

- 1) Utilizatorii .Iphone: scanați codul QR sau mergeți în App Store și căutați aplicația pentru 'INVmate II' și descărcați-o.
- 2) Utilizatorii de telefoane .Android: scanați codul QR Code sau mergeți în Google Play, căutați aplicația 'INVmate II' și descărcați-o.

2. Setarea aparatului de aer condiționat în modul AP

Procedura include următoarele etape:

- 1) Deconectați sursa de alimentare a aparatului de aer condiționat.
- 2) Conectați sursa de alimentare a aparatului de aer condiționat, și apăsați continuu butonul Digital Display (Led) sau nu apăsați pe buton, de șapte ori

în 3 minute.

- 3) Când aparatul de aer condiționat afișează AP, acest lucru înseamnă că acesta a intrat în modul Wi-Fi de setare la rețea.

Aducere aminte:

- în cazul în care aparatul de aer condiționat a intrat în modul Wi-Fi de setare, telecomanda aparatului nu îl poate porni. Este nevoie să așteptați 3-5 minute timp în care aparatul de aer condiționat termină Modul de setare la rețeaua Wi-Fi, iar apoi telecomanda aparatului poate controla unitatea în mod normal.
- Dacă nu există nicio operațiune de setare în modul de rețea Wi-Fi, aparatul va ieși din acest mod automat 8 minute mai târziu, iar apoi utilizatorul poate controla aparatul în mod normal.

3. Înregistrare utilizator și configurarea rețelei

- Asigurați-vă că dispozitivul mobil este conectat la router-ul Wi-Fi. De asemenea, router-ul Wi-Fi să fie conectat deja la Internet înainte de a face înregistrarea utilizatorului și configurarea rețelei.

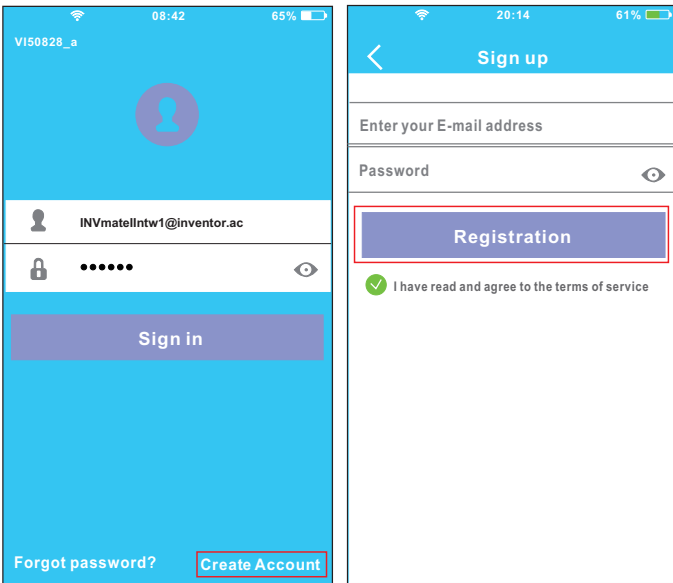

1. Faceți clic pe «Creare Cont»
2. Introduceți adresa de e-mail și parola, apoi faceți clic pe «înregistrare»

ATENȚIE:

- Este mai bine să vă conectați la o casuța de e-mail activă, astfel făcând click pe link-ul de înregistrare în cazul în care ați uitat parola.
- Este necesar să se ignore orice altă rețea din jur și asigurați-vă că dispozitivul Android sau IOS se va conecta doar la rețeaua Wi-Fi pe care doriți să o configurați.
- Asigurați-vă că funcția Wi-Fi de pe dispozitivul Android sau IOS funcționează bine și pot fi conectate înapoi la rețea Wi-Fi în mod automat.

- Utilizarea unui dispozitiv Android pentru a face configurația de rețea

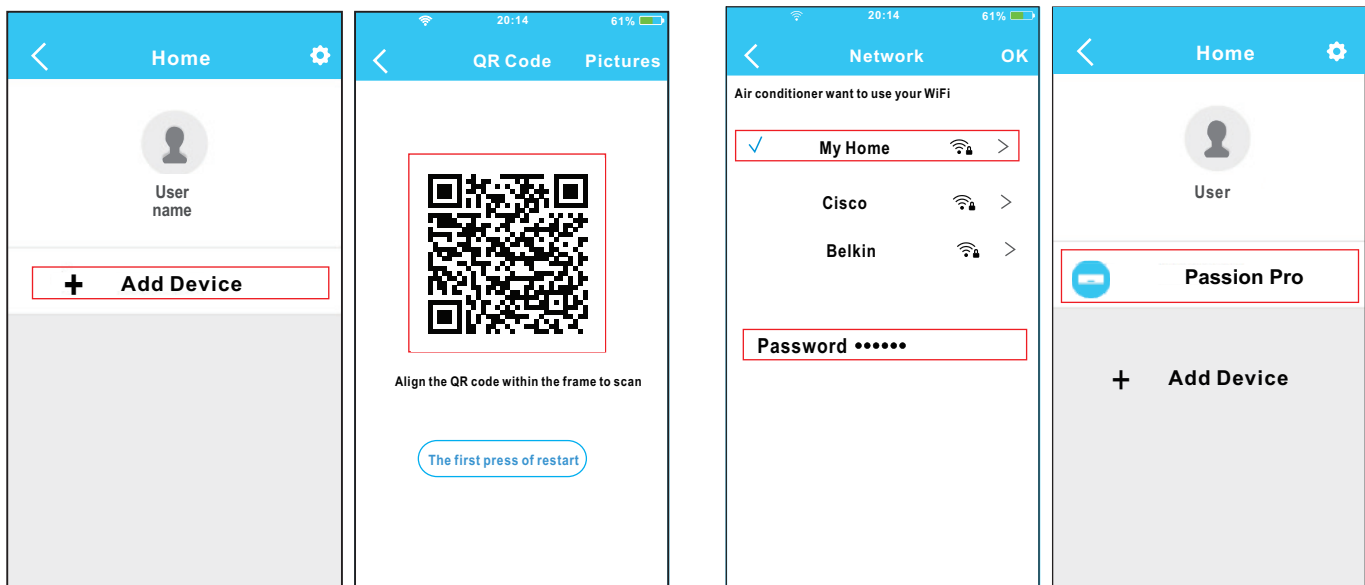

3. Apăsați «Adaugă dispozitiv»
4. Scanați «Codul QR»
5. Selectați rețea proprie Wi-Fi, de exemplu «My Flome» (imaginea este doar pentru ilustrare)
6. Introduceți propria parolă a router-ului Wi-Fi și faceți clic pe OK
7. Configurare de succes, puteți vedea aparatul pe lista

3. Utilizarea dispozitivului IOS să facă configurația la rețea

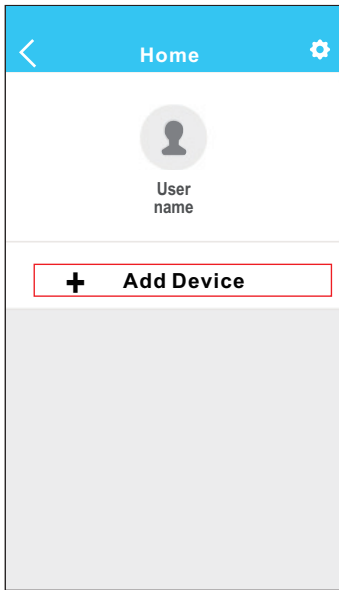

3. Apăsați «Aduăgă dispozitiv»

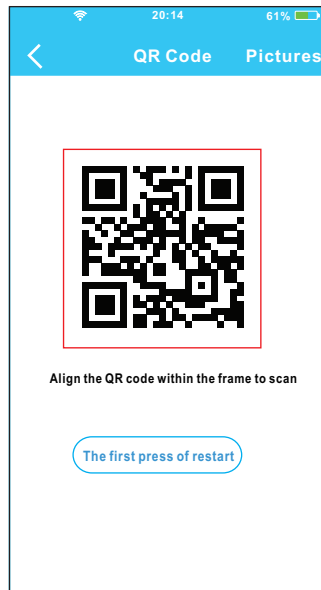

4. Scanați «Codul QR»



5. Citiți instrucțiunile de mai sus și apăsați butonul «Home» pentru a reveni la interfața dispozitivului

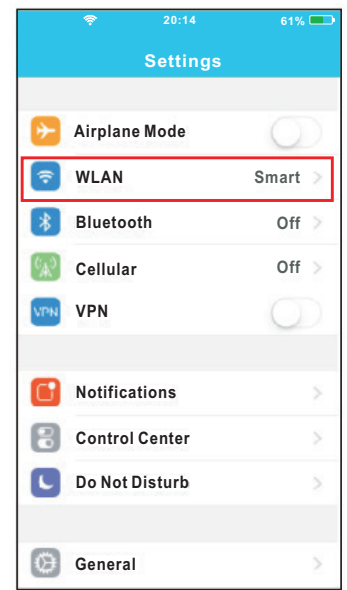

6. Faceți clic pe «Setări» pentru a accesa pagina de setare și selectați WLAN / Wi-Fi.



7. Selectați net_ac_XXXX

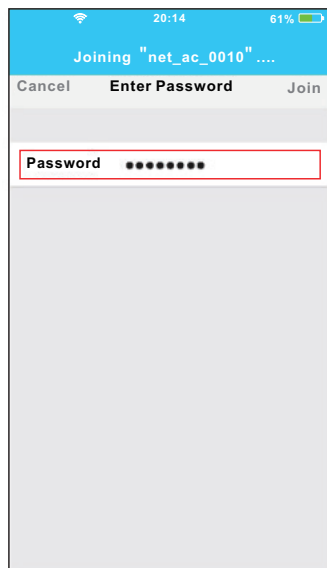

8. Tastați parola implicită: 12345678 și faceți click pe «Înscrieți-vă»

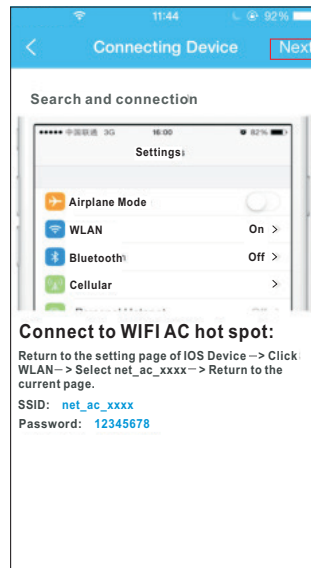

9. Întoarceți-vă la APP și faceți clic pe «Următoarea»

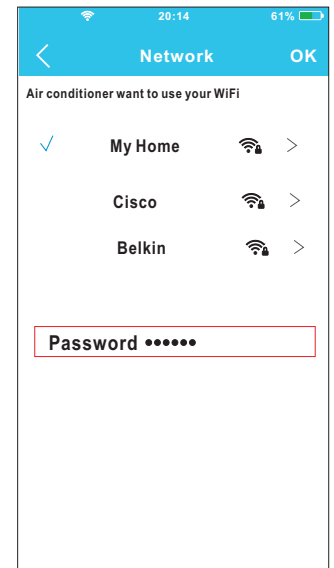

10. Selectați rețeaua proprie Wi-Fi, de exemplu «My Home» (imaginea este doar pentru ilustrare)

11. Introduceți propria parolă a router-ului Wi-Fi și faceți click pe OK;

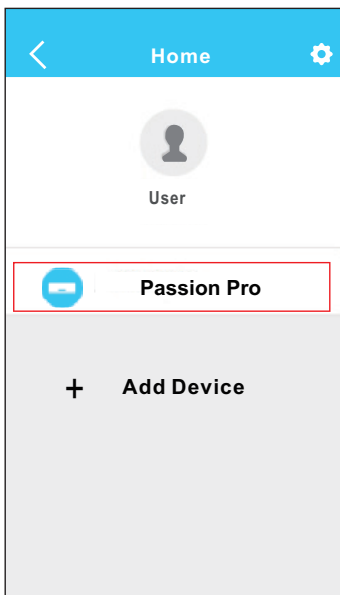

12. Configurare de succes, puteți vedea aparatul pe lista.

NOTA:

La terminarea configurarea rețelei, APP va afișa succes pe ecran. Datorită rețelelor de Internet diferite, este posibil ca starea dispozitivului de afișare să apară «deconectat».

Dacă apare această situație, utilizatorul trebuie să oprească aparatul de aer condiționat și să îl reporniți. După câteva minute, este necesar să se facă o operație de pull-refresh pentru a vă asigura starea dispozitivului a devenit «on-line»

6 CUM SĂ FOLOSIȚI APLICAȚIA

Asigurați-vă că atât dispozitivul mobil și cât și aparatul de aer condiționat sunt conectate la Internet înainte de a utiliza aplicația pentru a controla aparatul prin internet. Vă rugăm să urmați pașii de mai jos:

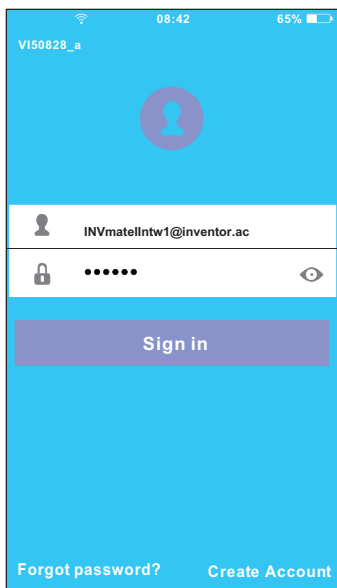

1. Tastați contul propriu și o parolă și faceți click pe «Conectați-vă»

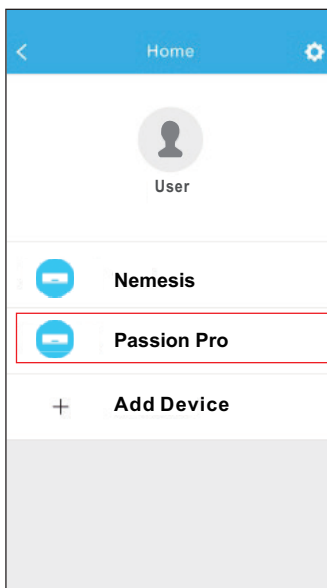

2. Selectați aparatul de aer condiționat dorit pentru a intra în interfața de control principală

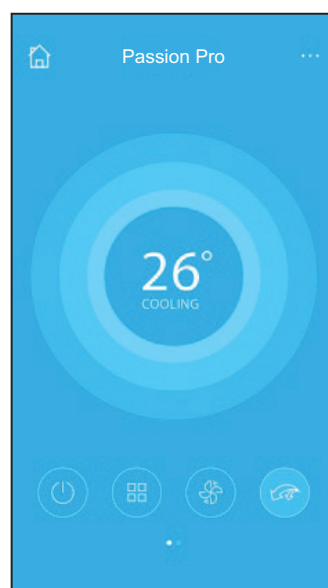

3. Acum, utilizatorul poate controla aparatele de aer condiționat pornit / oprit, modul de funcționare, temperatura, viteza ventilatorului și așa mai departe.

NOTA:

Nu toate funcțiile de pe APP sunt disponibile la aparatul de aer condiționat. De exemplu: ECO, Turbo, Flapsuri Stânga și Dreapta, Sus și Jos, vă rugăm să verificați manualul de utilizare pentru a afla mai multe informații.

7 FUNCȚII SPECIALE

Inclusiv: Programare Pornire/Oprire Funcția de încălzire la 8°C, Sleep, Energie, Verificare.

NOTĂ: în cazul în care aparatul de aer condiționat nu acceptă funcția de mai sus, funcția va fi ascunsă din lista de funcții.

• Programare PORNIRE/OPRIRE

Săptămânal, utilizatorul poate face o programare pentru a porni sau opri aparatul de aer condiționat la un timp specific. De asemenea, utilizatorul poate alege circulația funcției pentru a menține sub control programul aparatului în fiecare săptămână.

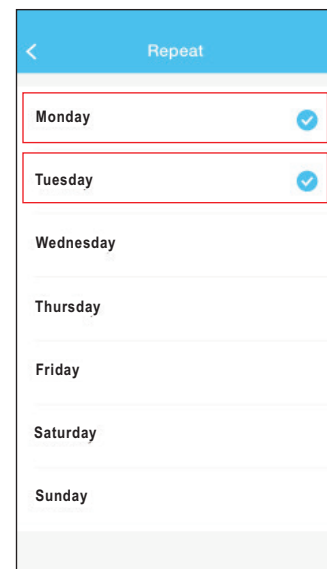
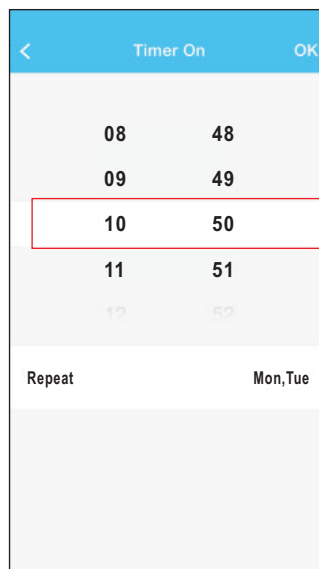
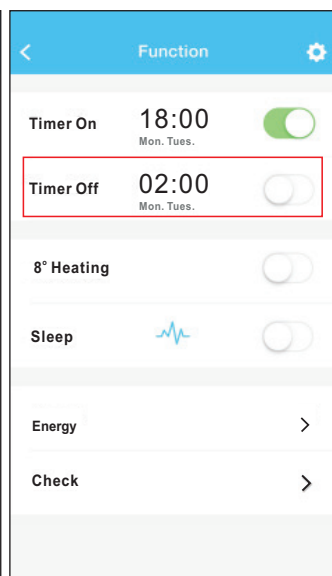
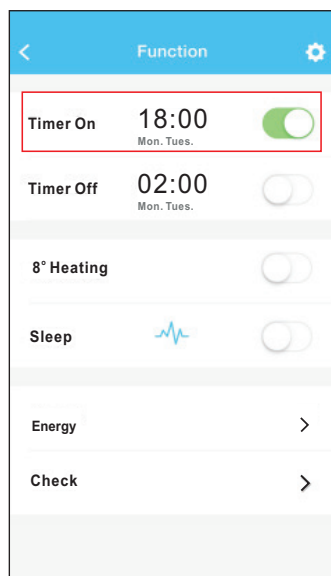

• Încălzire la 8°C

Utilizatorul poate lăsa aparatul de aer condiționat să funcționeze la 8°C în modul încălzire printr-un singur click. Atunci când lipsesc de acasă pentru perioade lungi, această funcție poate proteja mobilierul de daun cauzate de îngheț.

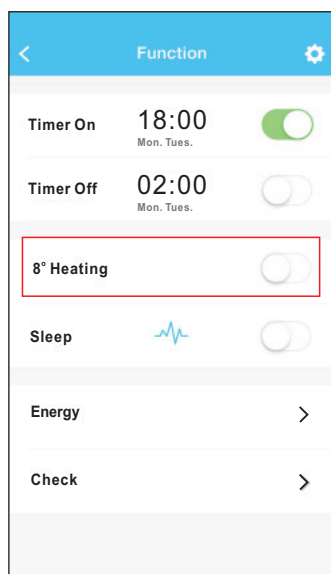

• Funcția Sleep

Utilizatorul poate personaliza propriul somn confortabil prin setarea temperaturii dorite.

• Verificare

Utilizatorul poate verifica pur și simplu starea de funcționare a aparatului de aer condiționat cu această funcție. Când accesați această funcție, se pot afișa elementele normale, elemente anormale, precum și informații detaliate.

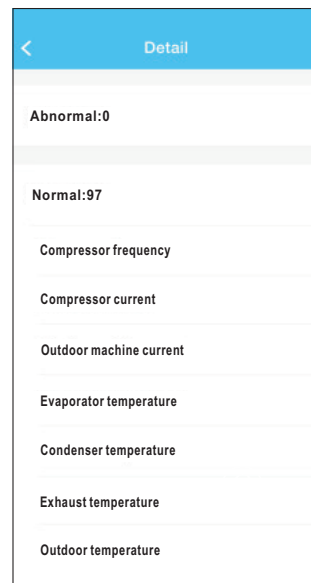
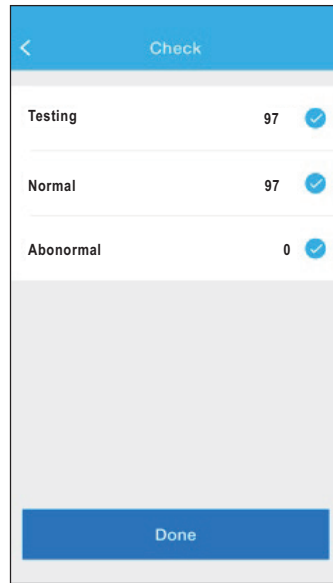
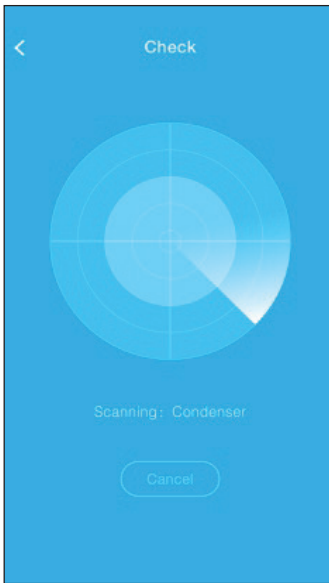

• Energia electrică

Utilizatorul poate vedea curba lunară de energie electrică, și astfel poate găsi cel mai mic și cel mai mare costul pe lună.

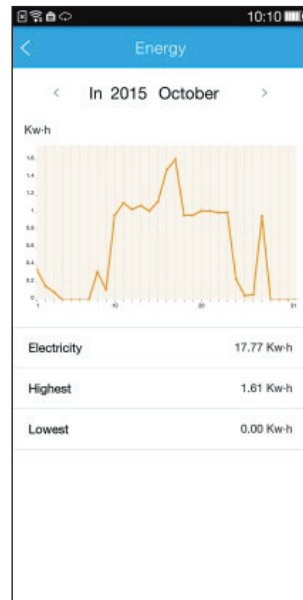
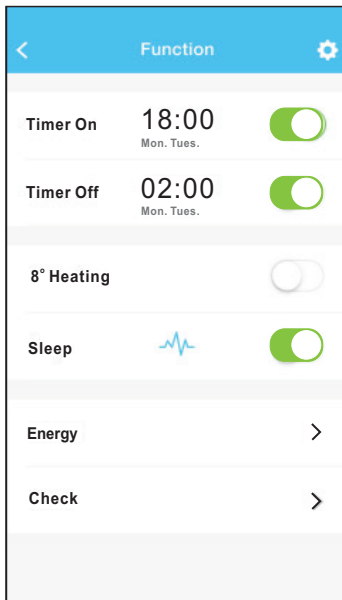

BENUTZERHANDBUCH ZUR INTELLIGENTEN KLIMAANLAGE

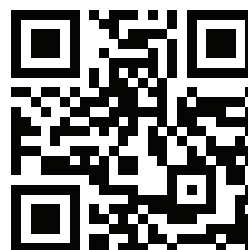

INHALT

1 KONFORMITÄTSERKLÄRUNG	23
2 TECHNISCHE DATEN	23
3 VORSICHTSMASSNAHMEN	24
4 TECHNISCHE LÖSUNGEN	24
5 BETRIEBSANLEITUNG	24
6 NUTZUNG DER ANWENDUNG	27
7 SONDERFUNKTIONEN	28

VORSICHT

- Dieses Gerät erfüllt Teil 15 der FCC-Vorschriften und den Industry & Science Canada Standard RSS 210. Der Betrieb unterliegt den folgenden zwei Bedingungen: (1) Dieses Gerät kann keine schädlichen Interferenzen verursachen und (2) dieses Gerät muss alle Interferenzen akzeptieren, einschließlich Interferenzen, die einen unerwünschten Betrieb verursachen können.
- Das Gerät darf nur gemäß den bereitgestellten Anweisungen betrieben werden. Dieses Gerät entspricht den FCC- und IC-Grenzwerten für die Strahlenexposition, die für unkontrollierte Umgebungen festgelegt wurden. Um ein Überschreiten der FCC- und IC-Grenzwerte zu verhindern, sollte der Abstand des Menschen von der Antenne mindestens 20 cm (8 inch) betragen.
- Änderungen und Modifikationen, denen die für die Einhaltung der Richtlinien verantwortliche Partei nicht ausdrücklich zugestimmt hat, können zum Entzug der Betriebserlaubnis für das Gerät führen.

HINWEIS:

Das Unternehmen haftet keinesfalls für jegliche Probleme, die vom Internet, der WLAN-Verbindung und anderen intelligenten Geräten hervorgerufen wurden. Wenden Sie sich bitte an den ursprünglichen Anbieter, um weitere Hilfe zu erhalten.

1 KONFORMITÄTSERKLÄRUNG

Wir erklären hiermit, dass diese Klimaanlage die wesentlichen Anforderungen und sonstigen relevanten Bestimmungen der Richtlinie 1999/5/EC erfüllt. Weitere Informationen zur Konformitätserklärung können beim Handelsvertreter angefordert werden.

2 TECHNISCHE DATEN

Modell: OSK102

STANDARD: IEEE 802.11 b/g/n

Antennentyp: Externe Rundstrahlantenne

Frequenz: 2.4G

Maximale Übertragungsleistung: 15dBm max

Dimensionen: 55*24*8(mm)

Betriebstemperatur: 0°C~45°C / 32°F~113°F

Grenzen der Betriebsfeuchtigkeit: 10%~85%

Eingangsleistung: DC 5V/300mA

3 VORSICHTSMASSNAHMEN

- Kompatible Softwaresysteme: IOS, Android.
Haftungsausschluss: Aufgrund der besonderen Situation während der Nutzung der Anwendung, erklären wir ausdrücklich Folgendes:
- Die Software wurde aktualisiert und unterstützt die neueste Version für Android und IOS.
- Haftungsausschluss: Aufgrund der besonderen Situation während der Nutzung der Anwendung, erklären wir ausdrücklich Folgendes: Nicht alle Android- und IOS-Systeme sind mit dieser Anwendung kompatibel. Wir tragen keinerlei Verantwortung für jegliche Probleme, die auf Inkompatibilität zurückzuführen sind.
- SMART KIT kabellose Sicherheitsstrategie. Das

Smart Kit unterstützt nur WPA-PSK / WPA2-PSK und keine Verschlüsselung. WPA-PSK / WPA2-PSK-Verschlüsselung wird empfohlen.

- Die Kamera des Mobiltelefons muss mindestens 5 MP haben, um sicherzustellen, dass der QR-Code richtig gelesen wird.
- Aufgrund der manchmal unterschiedlichen Netzwerksituationen kann die Anfragezeit ablaufen, sodass das Netzwerk neu konfiguriert werden muss.
- Aufgrund der unterschiedlichen Netzwerksituationen, kann es vorkommen, dass der Prüfprozess abläuft. In diesem Fall kann es sein, dass auf dem Display und der Anwendung nicht dieselben Angaben erscheinen.

4 TECHNISCHE LÖSUNGEN

1. Überprüfung des WLAN-Routers zur privaten Nutzung.

Der WLAN-Router ist für den Betrieb erforderlich. Das Smart-Phone verbindet sich mit der intelligenten Klimaanlage über den Router.

- 1) Smart-Phone
- 2) Intelligente Klimaanlage
- 3) WLAN-Router

2. Wie Sie das Smart Kit installieren

- 1) Entfernen Sie den Schutzdeckel des Smart Kits.

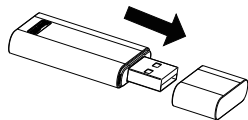

- 2) Öffnen Sie die Vorderplatte der Klimaanlage und setzen Sie das Smart Kit in den vorgesehenen Port ein.

- 3) Bringen Sie den Aufkleber mit dem QR-Code (ist dem Smart Kit beigelegt) seitlich an die Klimaanlage an und stellen Sie sicher, dass er mit dem Mobiltelefon gescannt werden kann.

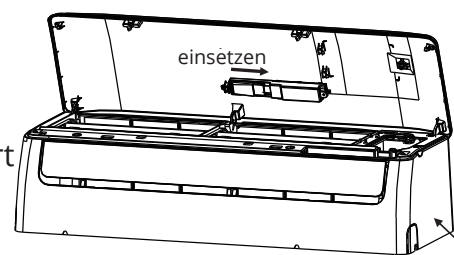
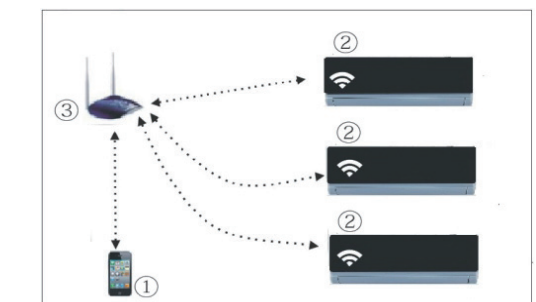

5 BETRIEBSANLEITUNG

1. Installation der Anwendung

- 1) iPhone-Benutzer: Scannen Sie den QR-Code oder suchen Sie nach der "INVmate II" App im APP Store und laden Sie sie herunter.
- 2) Android-Benutzer: Scannen Sie den QR-Code oder suchen Sie nach der "INVmate II" App bei Google Play und laden Sie sie herunter.

2. Stellen Sie die Klimaanlage auf den AP-Modus

Der Vorgang umfasst folgende Schritte:

- 1) Trennen Sie die Klimaanlage von der Stromversorgung.
- 2) Schließen Sie die Klimaanlage erneut an das Stromnetz an und drücken und halten Sie die LED-Taste oder drücken Sie die „do not disturb“-Taste 7 Mal innerhalb von 3 Minuten.

- 3) Sobald die Klimaanlage „AP“ anzeigt, bedeutet es, dass die Klimaanlage die Synchronisierung der Einstellungen des WLAN-Netzwerks durchführt.

Erinnerung:

- Während die Klimaanlage die Synchronisierung mit dem WLAN-Netzwerk durchführt, ist die Betriebssteuerung der Klimaanlage über die Fernbedienung nicht verfügbar. Sie müssen 3-5 Minuten warten oder bis die Synchronisierung der Einstellungen beendet ist. Danach können Sie die Klimaanlage wieder über die Fernbedienung steuern.
- Falls unter dem WLAN-Netzwerk-Modus keine Einstellung vorgenommen wird, verlässt das Gerät nach 8 Minuten automatisch diesen Modus und der Benutzer kann die Klimaanlage regulär benutzen.

3. Benutzerregistrierung und Netzwerkkonfiguration

- Stellen Sie sicher, dass Ihr Mobilgerät mit einem WLAN-Router verbunden ist. Stellen Sie außerdem vor der Benutzerregistrierung und der Netzwerkkonfiguration sicher, dass der WLAN-Router bereits mit dem Internet verbunden ist.

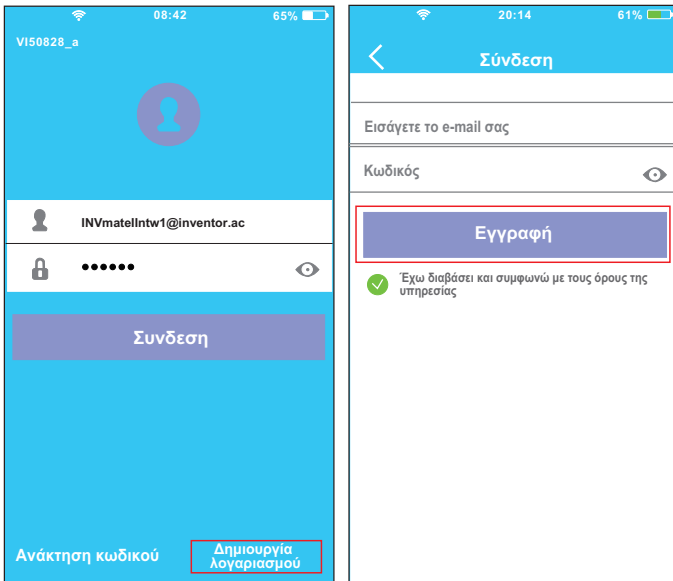

1. Wählen Sie „Konto erstellen“
2. Geben Sie Ihre E-Mail-Adresse und Ihr Passwort ein und wählen Sie „Registrieren“

VORSICHT:

- Es ist empfehlenswert, sich in Ihr E-Mail-Konto einzuloggen und Ihre Registrierung über den Link zu aktivieren, für den Fall, dass Sie Ihr Passwort vergessen.
- Sie müssen die Verbindung zu jeglichem anderen Netzwerk trennen und sicherstellen, dass Ihr Gerät mit dem Netzwerk verbunden ist, das Sie konfigurieren möchten.
- Stellen Sie sicher, dass die WLAN-Verbindung Ihres Geräts ordnungsgemäß funktioniert und automatisch eine Verbindung zu Ihrem ursprünglichen Netzwerk herstellen kann.

• Netzwerkkonfiguration mit einem Android-Gerät



3. Wählen Sie „+ Gerät hinzufügen“
4. Scannen Sie den QR-Code
5. Wählen Sie Ihr WLAN-Netzwerk, beispielsweise My Home (die Abbildung dient nur als Referenz)
6. Geben Sie Ihren Netzwerkcode ein und wählen Sie OK
7. Wenn die Einstellung korrekt ist, wird das Gerät in der Liste angezeigt

3. Netzwerkkonfiguration mit einem IOS-Gerät

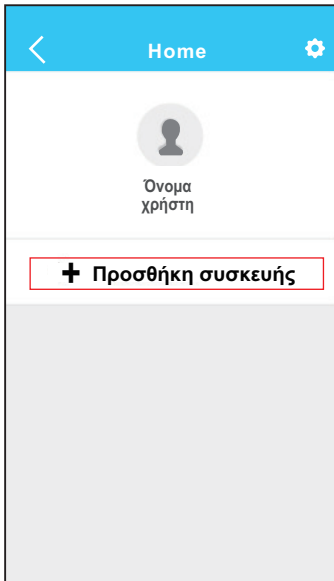

3. Wählen Sie „+ Gerät hinzufügen“

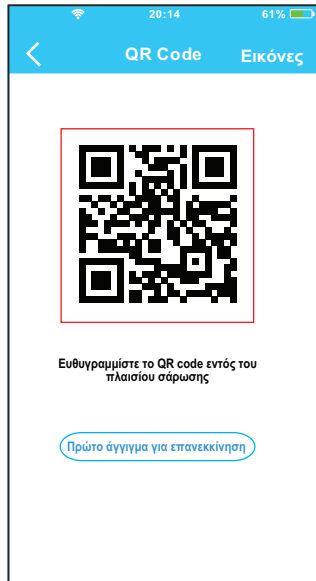

4. Scannen Sie den QR-Code



5. Lesen Sie die obigen Anweisungen und wählen Sie „Home“, um zum vorherigen Bildschirm zurückzukehren

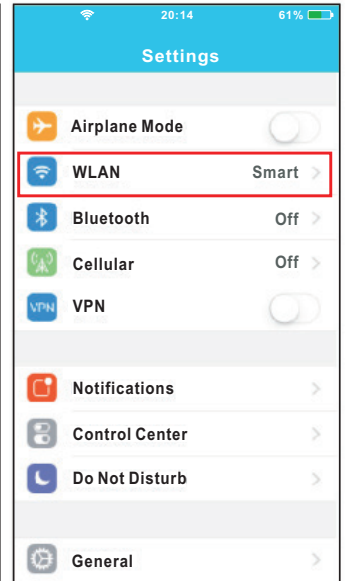

6. Wählen Sie Einstellungen, um zum Einstellungsbildschirm zu gelangen, und wählen Sie WLAN/WIFI

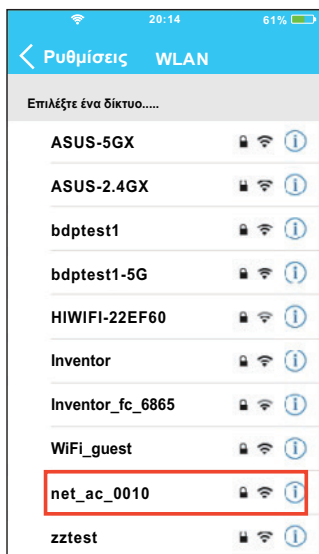

7. Wählen Sie net_ac_XXXX

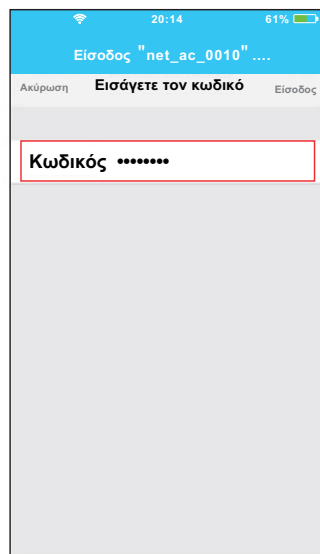

8. Geben Sie den Werkscode: 12345678 ein und wählen Sie „Eingang“

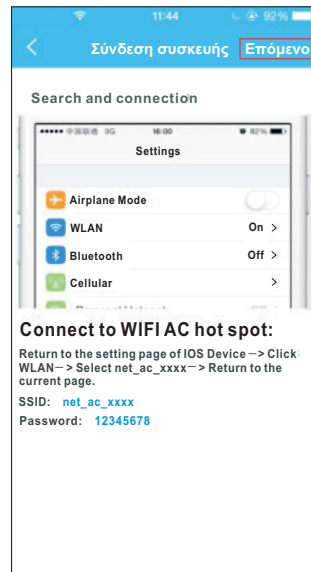

9. Kehren Sie zur App zurück und wählen Sie „Weiter“



10. Wählen Sie Ihr WLAN-Netzwerk aus, beispielsweise My Home (die Abbildung dient nur als Referenz)

11. Geben Sie Ihren Netzwerkcode ein und wählen Sie OK

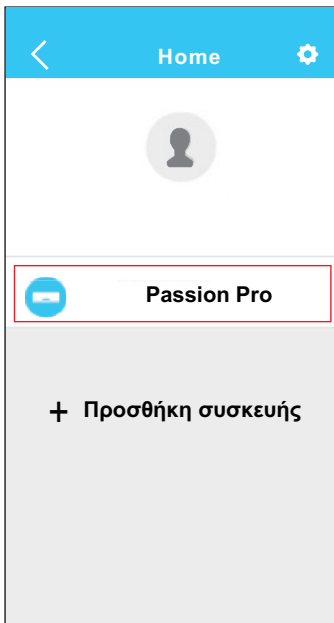

12. Wenn die Einstellung korrekt ist, wird das Gerät in der Liste angezeigt.

HINWEIS:

Wenn die Netzwerkkonfiguration abgeschlossen ist, zeigt die Anwendung Codewörter für den Erfolg auf dem Bildschirm an. Aufgrund der unterschiedlichen Internetumgebungen ist es möglich, dass der Gerätestatus immer noch als „offline“ erscheint.

In diesem Fall muss der Benutzer die Klimaanlage ausschalten und erneut einschalten. Nach wenigen Minuten müssen Sie eine Aktualisierung durchführen, um sicherzustellen, dass der Gerätestatus „online“ ist.

6 NUTZUNG DER ANWENDUNG

Stellen Sie bitte sicher, dass sowohl Ihr Mobiltelefon, als auch die Klimaanlage mit dem WLAN verbunden sind, bevor Sie die Anwendung benutzen. Zur Steuerung der Klimaanlage über das Internet, folgen Sie nachstehenden Schritten:

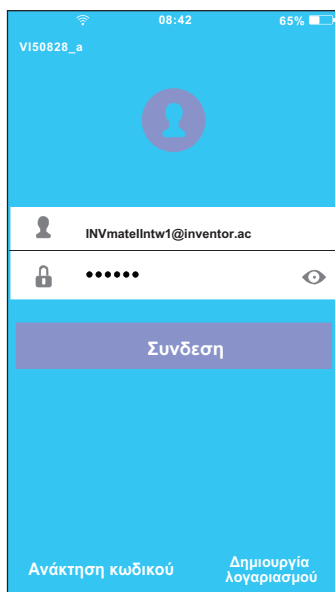

1. Geben Sie Ihr Konto und Ihr Passwort ein und wählen Sie „Verbinden“

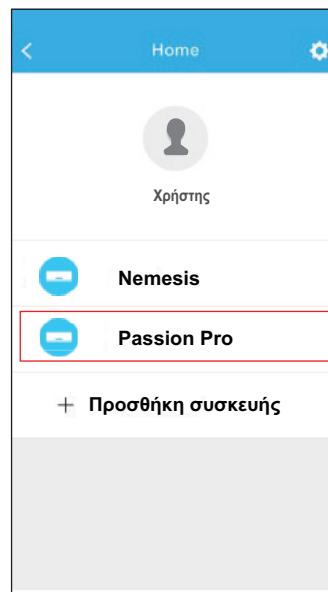

2. Wählen Sie die Klimaanlage, die Sie steuern wollen

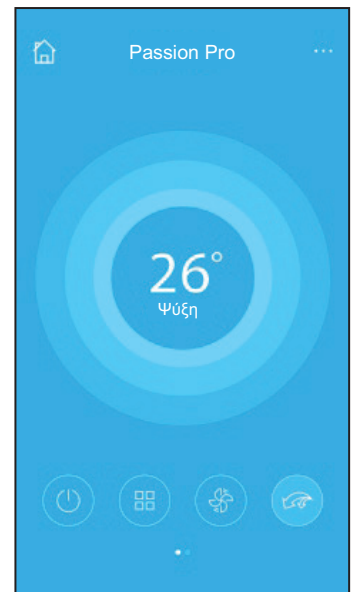

3. Der Benutzer kann so die Klimaanlage, den on/off-Modus, den Betriebsmodus, die Temperatur, die Ventilatorgeschwindigkeit usw. steuern.

HINWEIS:

Nicht alle Funktionen der Klimaanlage sind über die Anwendung verfügbar. Zum Beispiel: ECO, Turbo, Lamellenbewegung (auf und ab, rechts-links), siehe Benutzerhandbuch der Klimaanlage für weitere Informationen.

7 SONDERFUNKTIONEN

Enthalten: Timer (Aktivierung/Deaktivierung), 8 °C-Modus, Schlafmodus, Energie, Steuerung.

HINWEIS: Wenn Ihre Klimaanlage eine Funktion nicht unterstützt, wird diese Funktion nicht in der Funktionsliste angezeigt.

• Timer (Aktivierung/Deaktivierung)

Der Benutzer kann wöchentlich eine vordefinierte Zeit zum Aktivieren der Klimaanlage einstellen. Außerdem kann der Benutzer die Klimatisierungsperiodizität für den wöchentlichen Betrieb einstellen.

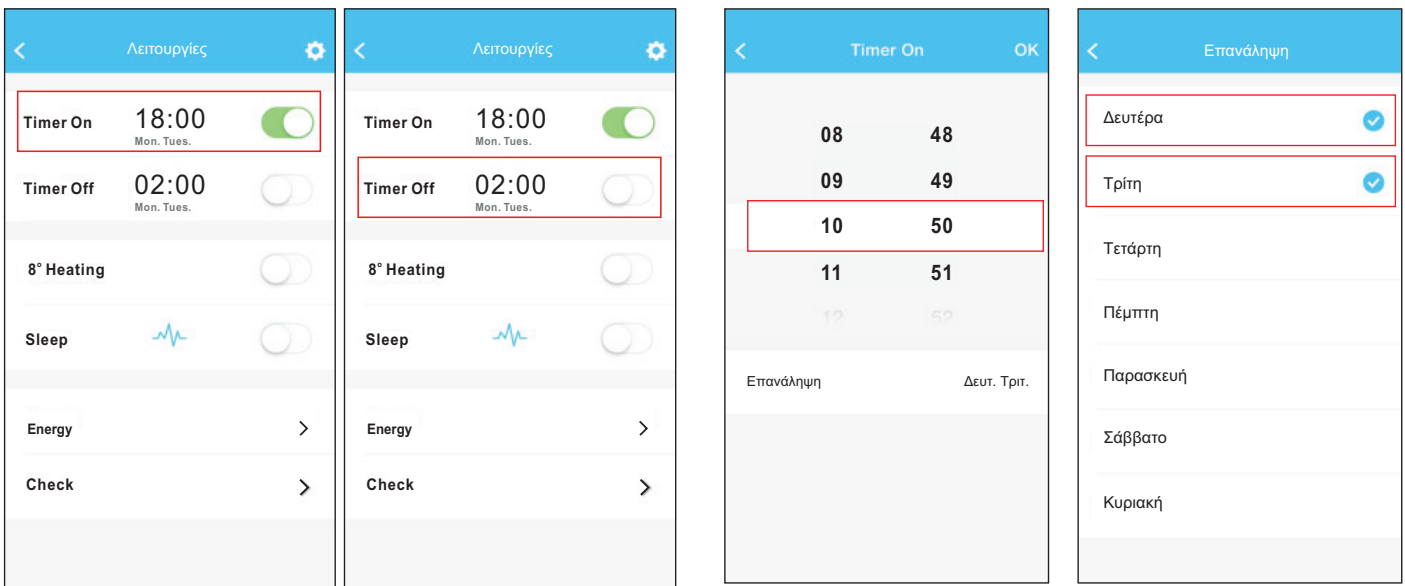

• 8 °C-Heizmodus

Der Benutzer kann die Klimaanlage bei 8 °C eingestellt lassen. Wenn die Personen das Haus verlassen, schützt diese Funktion den Raum vor Kälte.

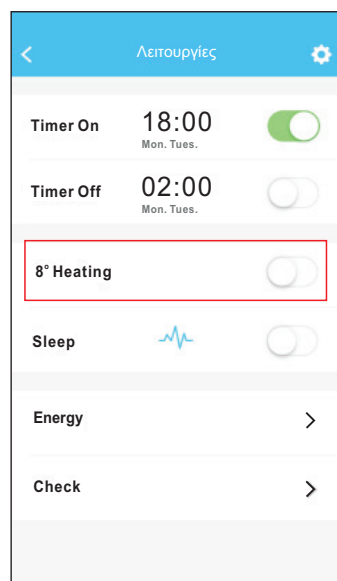

• Schlafmodus

Der Benutzer kann individuell die idealen Bedingungen während des Schlafes einstellen.

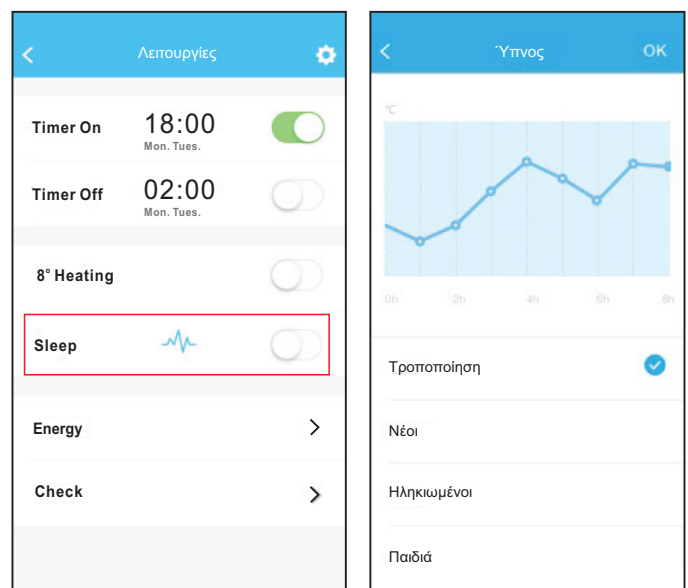

• Kontrolle

Der Benutzer kann den ordnungsgemäßen Betrieb der Klimaanlage überprüfen. Am Ende des Prozesses werden die geprüften Elemente sowie regelmäßige und anormale Verfahren und detaillierte Informationen angezeigt.

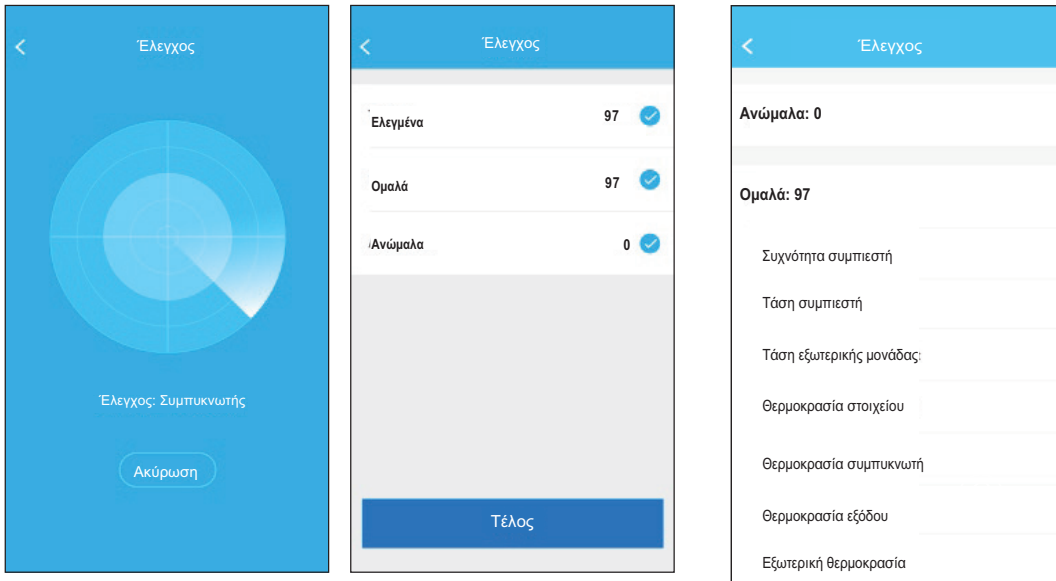

• Energie

Der Benutzer kann den monatlichen Verbrauch und die minimalen und maximalen Kosten pro Monat überprüfen.

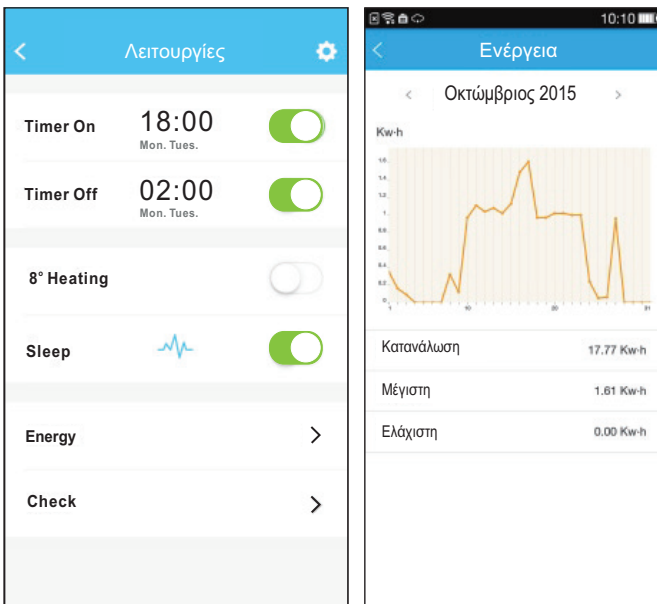



AIR CONDITIONING SYSTEMS

Wi-Fi FUNCTION



Scan here to download the latest version of this manual.
Σαρώστε εδώ για να κατεβάσετε την τελευταία έκδοση του εγχειριδίου.

